

DigiTRAK
FALCON F2

**Système de guidage de forage
directionnel**

Manuel de l'opérateur

403-2300-01-B French, printed on 5/30/2017

© 2017 Digital Control Incorporated. Tous droits réservés.

Marques déposées et commerciales

Le logo DCI® et DigiTrak® sont des marques déposées aux Etats-Unis

Brevets

Les brevets américains et étrangers s'appliquent au produit décrit dans ce manuel. Pour plus de détails, consultez

www.DigiTrak.com/patents.

Garantie limitée

Tous les produits fabriqués et vendus par Digital Control Incorporated (DCI) sont soumis aux clauses de la Garantie limitée. Une copie de la Garantie limitée est incluse à la fin de ce manuel ; elle peut aussi être obtenue en vous connectant sur le site www.DigiTrak.com.

Avis important

Toutes les déclarations, tous les renseignements techniques et toutes les recommandations concernant les produits de DCI sont basés sur des informations jugées fiables, mais leur précision ou leur exhaustivité n'est pas garantie. Avant d'utiliser un produit DCI, l'utilisateur doit déterminer si celui-ci est approprié pour l'utilisation qu'il prévoit d'en faire. Toutes les déclarations incluses dans les présentes concernent les produits DCI fournis par DCI à des fins de forage directionnel horizontal dans le cadre d'une utilisation normale, à l'exclusion de quelques adaptations par l'utilisateur, produits tiers ou de toute autre utilisation d'un produit DCI en dehors de son utilisation normale. Rien dans ce document ne doit constituer une garantie par DCI et aucune partie ne peut être considérée comme étant une modification des clauses de la Garantie limitée DCI en vigueur, applicable à tous les produits DCI. DCI se réserve le droit de mettre à jour ou de corriger l'information dans ce manuel de temps en temps. Vous pouvez télécharger la version la plus récente de ce manuel sur le site web de DCI www.DigiTrak.com. Sous le lien **Service & Support** (Service & Soutien), sélectionner **Documentation** et sélectionner le menu **Manuals** (Manuels).

Conformité à la réglementation

Cet équipement est en conformité avec la partie 15 des règles du FCC et avec les standards RSS licence-exempté de l'Industrie Canada, ainsi qu'avec la licence de la classe 2000 d'Australie pour les appareils LIPD (appareils avec potentiel d'interférence bas). Le fonctionnement est sous réserve des deux conditions suivantes : (1) cet équipement ne doit pas causer d'interférences dangereuses et (2) cet équipement doit tolérer toutes les interférences reçues, notamment les interférences pouvant entraîner un fonctionnement indésirable. DCI est responsable de la conformité à la réglementation de la FCC aux États-Unis : Digital Control Incorporated, 19625 62nd Ave S, Suite B103, Kent WA 98032, États-Unis ; tél. : +1-425-251-0559 ou 800-288-3610 (États-Unis et Canada uniquement).

Les changements ou les modifications de l'équipement DCI qui ne sont pas expressément approuvés et exécutés par DCI annulent la Garantie limitée de l'utilisateur et l'autorisation d'utiliser l'équipement accordée par la FCC américaine.

Exigences CE



Les récepteurs DigiTrak sont classés comme équipement radio de Classe 2 selon la Directive R&TTE et il est possible qu'il ne soit pas légal de les faire fonctionner ou qu'il soit nécessaire de détenir une licence d'utilisation dans certains pays. La liste des restrictions et les déclarations de conformité requises sont disponibles sur le site Web de DCI www.DigiTrak.com. Sous le lien **Service & Support** (Service & Soutien), sélectionner **Documentation** et sélectionner du menu **CE Documents** (Documents CE).

Contactez-nous

United States
DCI Headquarters

19625 62nd Ave S, Suite B103
Kent, Washington 98032, USA
1.425.251.0559 / 1.800.288.3610
1.425.251.0702 fax
dci@digital-control.com

Australia

2/9 Frinton Street
Southport QLD 4215
61.7.5531.4283
61.7.5531.2617 fax
dci.australia@digital-control.com

China

368 Xingle Road
Huacao Town
Minhang District
Shanghai 201107, P.R.C.
86.21.6432.5186
86.21.6432.5187 传真)
dci.china@digital-control.com

Europe

Brueckenstraße 2
97828 Marktheidenfeld
Deutschland
49.9391.810.6100
49.9391.810.6109 Fax
dci.europe@digital-control.com

India

DTJ 203, DLF Tower B
Jasola District Center
New Delhi 110025
91.11.4507.0444
91.11.4507.0440 fax
dci.india@digital-control.com

Russia

Молодогвардейская ул., д.4
стр. 1, офис 5
Москва, Российская Федерация 121467
7.499.281.8177
7.499.281.8166 факс
dci.russia@digital-control.com

Cher Client,

Nous tenons à vous remercier d'avoir choisi un système de guidage DigiTrak. Nous sommes fiers du matériel que nous vous proposons, qui est conçu et fabriqué dans l'État de Washington depuis 1990. Nous nous attachons à assurer une qualité de produit exceptionnelle avec, à l'appui, un service clientèle et un service formation hors pair.

Merci de prendre le temps de bien assimiler ce manuel dans son intégralité, et en particulier le chapitre qui concerne la sécurité. Nous vous remercions également d'enregistrer votre équipement en ligne, sur le site access.DigiTrak.com. Sinon, vous pouvez remplir le formulaire d'enregistrement produit accompagnant votre équipement et le faxer au +253.395.2800 ou l'adresser au siège DCI.

L'enregistrement du produit vous donne accès à l'assistance téléphonique gratuite (aux États-Unis et au Canada) ; de plus, nous pourrons vous avertir des mises à jour relatives au produit et vous envoyer des informations de mise à niveau produit.

Notre service clientèle se tient à votre disposition 24 heures sur 24, 7 jours sur 7 aux États-Unis pour vous apporter une assistance et répondre à vos questions. Pour l'international, les coordonnées de contact sont mentionnées dans ce document et sur notre site Internet.

Tandis que le secteur du forage directionnel horizontal continue de prendre de l'ampleur, nous nous efforçons de pratiquer une veille technologique afin de mettre au point un matériel qui vous facilite la tâche tout en assurant une plus grande rapidité, et ce, en toute sécurité. Rendez-vous en ligne pour découvrir nos activités.

N'hésitez pas à nous faire parvenir vos questions, commentaires et suggestions.

Digital Control Incorporated
Kent, Washington, États-Unis
2017

Pour voir nos vidéos de formation DigiTrak : www.youtube.com/dcikent

Pour le nom du composant système et les renseignements sur le modèle, consultez l'[Annexe A](#) à la page 68.

Table des matières

Consignes de sécurité importantes	1
Généralités	1
Tests préalables au forage	2
Interférences	2
Réception d'interférences potentielles	2
Production d'interférences potentielles	3
Stockage du bloc batterie	3
Maintenance de l'équipement	3
Instructions générales d'entretien de l'émetteur	4
Démarrage	5
Introduction	5
Utilisation de ce manuel	6
Mise sous tension	6
Récepteur	7
Émetteur	7
Affichage à distance (FCD)	7
Synthèse de la configuration	8
Sélectionnez Optimisateur de fréquences	8
Affectation d'une bande de fréquences	8
Contrôle d'interférence	8
Étalonner	9
Test de portée hors sol (AGR)	9
Appareil de forage	9
Récepteur	10
Présentation	10
Commutateur à gâchette	10
Tonalités audibles	11
Écran de démarrage	11
Réglage du contraste de l'écran	12
Votre affichage à distance	12
Menus du récepteur	13
Optimisateur de fréquences	14
Je viens de procéder au couplage, et maintenant... ?	18
Mise hors tension	18
Hauteur hors sol (HAG)	18
Activer HAG	19
Désactiver HAG	20
Paramétrer la valeur HAG	20
Étalonnage et portée hors sol (AGR)	21
Étalonnage à un point	22
Portée hors sol (AGR)	23
Étalonnage à 15 m (en option)	24
Paramétrages	25
Menu unités de profondeur	25

Menu unités d'assiette longitudinale	25
Menu compensation d'assiette latérale	26
Menu options de l'émetteur	27
Menu chronomètre système	29
Menu canal de télémétrie	30
Niveau à bulle	30
Valeurs d'intensité du signal	31
Guidage sur la cible (Target Steering)	31
Les fondamentaux de la localisation	32
Écrans de localisation	33
Écran de localisation	33
Raccourcis de l'écran de localisation	34
Écran profondeur	35
Écran profondeur précalculée	36
Écran de profondeur, emplacement non valide	37
Interférences	37
Les interférences, qu'est-ce que c'est ?	37
Contrôle des interférences	38
Contrôle assiette latérale/longitudinale	40
Suggestions pour régler le problème des interférences	41
Points d'alignement (FLP & RLP) et ligne de localisation (LL)	41
Effets de la profondeur, de l'assiette longitudinale et de la topographie sur la distance entre les points FLP et RLP	43
Marquer les points d'alignement	44
Localisation de l'émetteur	44
Détermination du point d'alignement avant (FLP)	45
Repérage de la ligne de localisation (LL)	47
Détermination du point RLP pour confirmer la direction et la position de l'émetteur	48
Localisation avancée	51
Poursuite « à la volée »	51
Localisation sans poursuite	52
Guidage sur la cible (Target Steering)	54
Zone de guidage sur la cible possible	55
Activer et désactiver le guidage sur la cible	56
Paramétrage de la profondeur cible	57
Positionnement du récepteur en tant que cible	58
Guidage vers la cible avec l'affichage à distance	59
Guidage sur la cible dans les zones d'interférence	59
Émetteur	60
Batteries et mise sous tension / hors tension	61
Émetteurs 15 pouces	61
Émetteurs 8 pouces	61
Installation des batteries / Mise sous tension (15 pouces)	61
Puissance de la batterie d'émetteur	62
Mise en garde relative à la consommation de courant de l'émetteur	62
Mode veille	63
Exigences relatives à l'émetteur dans la tête de forage	63
État de température et indicateur de surchauffe	64
Tonalités d'alarme température de l'émetteur	65

Indicateur de surchauffe de l'émetteur (point de température)	65
Compteur de garantie de l'émetteur	66
Changer de bande de fréquences	66
Méthode d'inclinaison hors sol (pré-forage)	66
Méthodes d'assiette latérale souterraines (pendant le forage)	66
Annexe A : Spécifications système	68
Spécifications d'alimentation	68
Spécifications environnementales	68
Exigences concernant le stockage et le transport	68
Température	68
Emballage	69
Élimination de l'équipement et de la batterie	69
Résolution de l'assiette longitudinale de l'émetteur	69
Annexe B : Symboles à l'écran du récepteur	70
Annexe C : Profondeur estimée et profondeur réelle, et décalage avant /	
arrière	72
Appendix D: Calculs de la profondeur basés sur la distance entre FLP et RLP	76
Annexe E : Tableaux aide-mémoire	77
Augmentation de la profondeur en centimètres par tige de 3 mètres	77
Augmentation de la profondeur en centimètres par tige de 4,6 mètres	78

GARANTIE

Consignes de sécurité importantes

Généralités

Les mises en garde ci-dessous se rapportent de manière générale au fonctionnement des systèmes de guidage DigiTrak®. Ceci n'est pas une liste exhaustive. Respectez scrupuleusement les instructions du manuel d'utilisation de votre système de guidage DigiTrak et soyez à l'affût des interférences qui sont susceptibles d'affecter la précision des données que vous tentez d'obtenir à l'aide de ce système de guidage. Le non-respect de ces précautions peut s'avérer dangereux. Pour toute question concernant le fonctionnement du système, veuillez contacter le service clientèle de DCI.



Pour éviter des conditions potentiellement dangereuses, tous les opérateurs doivent avoir lu et assimilé les précautions de sécurité, les mises en garde et les consignes d'utilisation suivantes avant d'utiliser le système de guidage DigiTrak.



Les systèmes de guidage DigiTrak ne peuvent pas être employés pour localiser des installations de service public.

Si vous n'utilisez pas la technique des points d'alignement avant et arrière décrite dans ce manuel pour la localisation de l'émetteur, les données de localisation obtenues risquent d'être inexactes.

Tout contact de l'équipement de forage souterrain avec des installations enterrées de services publics, telles que des conduites de gaz naturel, des câbles électriques haute tension ou d'autres installations, risque d'entraîner de graves blessures, voire un danger de mort, et de causer des dommages substantiels aux biens.



L'équipement DCI n'est pas antidéflagrant et il convient de ne jamais l'utiliser près de substances inflammables ou explosives.

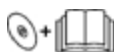

Un ralentissement du travail sur le chantier et des dépassements de coûts peuvent avoir lieu si les opérateurs n'utilisent pas correctement les équipements de forage ou les équipements de guidage pour en obtenir les performances adéquates.

Les opérateurs des équipements de forage directionnel DOIVENT sans exception :

- comprendre la marche à suivre pour l'utilisation adéquate et sûre des équipements de forage et de guidage, y compris les procédures appropriées de raccordement à la terre et les techniques d'identification et d'atténuation des interférences ;
- vérifier que toutes les installations de services publics souterrains et toutes les sources d'interférence potentielles ont été repérées, sont apparentes et marquées avec précision avant de commencer le forage ;
- porter des vêtements de protection et de sécurité, tels que des bottes diélectriques isolantes, des gants, des casques, des gilets fluorescents et des lunettes de sécurité.
- localiser l'emplacement exact de l'émetteur dans la tête de forage et suivre sa progression de manière précise pendant le forage ;
- conserver une distance minimum de 20 cm entre l'avant du récepteur et le torse de l'utilisateur pour s'assurer d'être en conformité avec la réglementation concernant l'exposition aux radiofréquences ;
- respecter les réglementations gouvernementales en vigueur sur le plan local et national (par exemple, OSHA) ;
- suivre toutes les autres procédures de sécurité.

Enlevez les batteries sur tous les composants du système pendant le transport, ou en cas de stockage de longue durée. Dans le cas contraire, des fuites éventuelles au niveau des batteries pourraient entraîner un danger d'explosion, poser un risque pour la santé et/ou provoquer des dégâts.

Utilisez un boîtier de protection adapté pour stocker et transporter les batteries, afin qu'elles soient sécurisées séparément les unes des autres, faute de quoi des courts-circuits pourraient induire des conditions dangereuses, y compris un risque d'incendie. Consultez l'[Annexe A](#) pour prendre connaissance de restrictions importantes concernant l'expédition de batteries ion-lithium.

Cet équipement est strictement réservé à l'usage interne sur un chantier de construction.

Tests préalables au forage

Préalablement à chaque séance de forage, testez votre système de guidage DigiTrak avec l'émetteur à l'intérieur de la tête de forage pour confirmer qu'il fonctionne correctement et qu'il fournit des informations précises sur l'emplacement de la tête de forage et sur la direction.

Pendant le forage, la profondeur ne sera précise que si :

- le récepteur a été correctement étalonné et l'étalonnage a été vérifié en précision, de telle manière que le récepteur indique la profondeur correcte ;
- l'émetteur a été localisé correctement et précisément, et le récepteur se trouve directement au-dessus de l'émetteur, qui est dans la tête de forage sous terre ou au point d'alignement avant ;
- le récepteur est posé au sol ou tenu à la distance hors sol correcte, qui a été paramétrée correctement.

Testez toujours l'étalonnage si vous stoppez le forage pendant une période prolongée.

Interférences

L'optimisateur de fréquences Falcon sélectionne les fréquences en fonction des interférences actives mesurées à un point donné dans l'espace et le temps. Les interférences actives peuvent fluctuer selon l'heure et l'emplacement et des interférences passives (non détectées par le système) peuvent être présentes ; par conséquent, la performance peut varier. Les sélections de l'optimisateur de fréquences ne sauraient remplacer l'opérateur qui doit exercer sa faculté de jugement avec prudence. Si la performance chute pendant le forage, envisagez de passer à l'autre bande sélectionnée ou d'utiliser le mode Max.

Réception d'interférences potentielles

Les interférences peuvent induire des mesures de profondeur inexactes, ainsi que la perte de l'assiette longitudinale, de l'assiette latérale, ou de la direction de l'émetteur. Avant le forage, procédez systématiquement à un contrôle du bruit de fond à l'aide du récepteur (localisateur), ainsi qu'à une inspection visuelle pour dépister d'éventuelles sources d'interférences.

Le contrôle du bruit de fond, à lui seul, ne suffit pas pour identifier toutes les sources d'interférences car il dépiste les sources actives, mais pas les interférences passives. Les interférences sont examinées dans la section [Interférences](#) page 37.

Ne vous fiez jamais à des données qui ne s'affichent pas rapidement et/ou qui ne sont pas stables.

Si la lettre **A** s'affiche en bas à gauche de l'indicateur d'assiette latérale, ou de l'optimisateur de fréquences à des distances supérieures à 3,0 m de l'émetteur, l'[atténuation](#) est en cours, indiquant la présence de bruit excessif susceptible d'entraîner des relevés de profondeur erronés. Si l'intensité du signal clignote, cela indique la présence de très fortes interférences ; la profondeur et les points d'alignement ne seront pas exacts.

Production d'interférences potentielles

Cet équipement génère, utilise et peut émettre de l'énergie dans des bandes de fréquences radio ; il n'y a donc aucune garantie que des interférences ne se produiront pas à un emplacement particulier. Si cet équipement est la cause d'interférences aux réceptions radio ou télévision, ce qui peut être déterminé en mettant l'appareil sous tension et hors tension, l'utilisateur est invité à essayer d'éliminer les interférences au moyen d'une des mesures suivantes :

- changer l'orientation ou déplacer l'antenne ;
- augmenter la distance entre l'équipement perturbé et le récepteur ;
- consulter le distributeur, DCI ou un technicien radio/TV expérimenté qui pourra vous conseiller ;
- connecter l'équipement sur une prise de courant d'un circuit différent.

Stockage du bloc batterie

Si vous prévoyez d'entreposer les blocs batterie pendant une certaine période de temps, veuillez suivre les instructions ci-dessous :

- n'entreposez pas le bloc batterie à des températures supérieures à 45 °C ;
- n'entreposez pas le bloc batterie s'il est entièrement déchargé ;
- n'entreposez pas le bloc batterie dans le chargeur ;
- n'entreposez pas ensemble plusieurs batteries dans des conditions où leurs bornes, ou d'autres matériaux conducteurs, entreraient en contact les uns avec les autres et risqueraient de provoquer un court-circuit.

En cas de stockage prévu du bloc batterie ion-lithium pour une période prolongée, pré-chargez la batterie à un niveau de charge de 30 à 50 % (deux ou trois voyants LED s'allument sur le bloc batterie). N'entreposez pas le bloc batterie plus d'une année, à moins qu'il ne soit rechargé périodiquement à un niveau compris entre 30 % et 50 %.

Maintenance de l'équipement

Éteignez l'écran quand il n'est pas utilisé.

Entreposez l'équipement dans sa valise, à l'abri de la chaleur/du froid extrêmes et de l'humidité. Testez-le avant l'utilisation pour vérifier qu'il fonctionne correctement.

Pour nettoyer les écrans en verre sur le récepteur et l'affichage à distance, utilisez exclusivement un produit nettoyant spécialement étudié pour ne pas endommager le revêtement protecteur. En cas de doute, nettoyez uniquement à l'eau chaude avec un chiffon microfibrés. N'utilisez pas de produits ménagers ou du commerce pour nettoyer les vitres s'ils renferment des produits chimiques tels que de l'ammoniaque, de l'alcool, ou des liquides acides ; les granulés abrasifs microscopiques qu'ils contiennent endommageront le revêtement anti-reflets, et des piqûres risquent de se former sur l'écran d'affichage.

Nettoyez le carter et le boîtier des équipements exclusivement avec un chiffon doux humidifié et un détergent doux.

N'utilisez pas de vapeur ou de jet d'eau sous pression.

Inspectez l'équipement chaque jour et contactez DCI si vous remarquez des dommages ou problèmes quelconques. Il ne faut pas démonter ou tenter de réparer le matériel.

N'entreposez pas l'équipement et ne l'expédiez pas sans enlever les batteries. Enlevez systématiquement les batteries de l'équipement avant de l'expédier, ou si vous prévoyez de ne pas l'utiliser pendant une période prolongée.

Le chargeur de batterie fourni avec votre système de guidage DigiTrak vous protégera suffisamment contre l'électrocution et d'autres dangers s'il est utilisé comme indiqué dans ce document. Si vous utilisez le chargeur d'une manière non spécifiée par ce document, la protection assurée peut être compromise. Ne tentez pas de démonter le chargeur de batterie, il ne contient aucune pièce pouvant être réparée par l'utilisateur. Le chargeur de batterie ne doit pas être installé dans des caravanes, des camping-cars ou des véhicules semblables.

Instructions générales d'entretien de l'émetteur

Nettoyez périodiquement le ressort et le filetage à l'intérieur du logement batterie, ainsi que le ressort et les filetages du couvercle de batterie pour assurer une bonne connexion de l'alimentation avec les batteries. Utilisez une toile émeri ou une brosse métallique pour éliminer les produits d'oxydation qui se sont déposés. Prenez des précautions pour ne pas endommager le joint torique du couvercle de batterie ; enlevez-le pendant le nettoyage si nécessaire. Après le nettoyage, appliquez un lubrifiant conducteur sur les filetages du couvercle de batterie afin que le couvercle ne grippe pas dans le logement batterie.



Pour optimiser la performance de la batterie, tous les émetteurs DCI alimentés par batterie sont expédiés munis d'un ressort spécial de contact batterie et d'un lubrifiant anti-grippage à base de nickel sur le couvercle d'embout de la batterie pour favoriser le contact électrique.



Avant utilisation, vérifiez que le joint torique du couvercle de batterie n'est pas endommagé, car de l'eau pourrait pénétrer dans le logement s'il était endommagé. Remplacez le joint torique si le joint installé est endommagé.

N'utilisez pas de produits chimiques pour nettoyer l'émetteur.

Enroulez du chatterton autour du tube en fibre de verre de l'émetteur, si l'espace le permet. Ceci apportera une protection au tube en fibre de verre lui permettant de résister à la plupart des formes d'usure environnementale par corrosion et abrasion. Ne recouvrez pas le port IR de ruban adhésif, car cela perturberait la communication IR.

Sur les émetteurs Falcon de 15 pouces, le couvercle de batterie est pourvu d'un orifice fileté (filetage ¼ pouce-20) permettant l'utilisation d'un outil d'insertion / extraction pour installer et retirer les émetteurs dans les boîtiers à chargement terminal. Veillez à ce que cet orifice reste dégagé et qu'il ne contienne aucun débris.

Envoyez la carte d'enregistrement produit ou inscrivez-vous en ligne sur access.DigiTrak.com dans les 90 jours à compter de la date d'achat, pour valider la garantie de votre équipement, garantie de trois ans / 500 heures de votre émetteur incluse. Renseignez-vous auprès de votre distributeur pour en savoir plus sur la garantie prolongée de 5 ans / 750 heures sur votre émetteur.

Démarrage

Introduction



Système de guidage Falcon F2 à affichage à distance Aurora Système de guidage à affichage compact

Nous vous félicitons de l'achat d'un système de guidage Falcon F2 DigiTrak. La technologie large bande Falcon constitue une avancée importante dans le domaine de la détection d'interférences actives sur le chantier. Falcon prolonge la plage de performance du récepteur F2 grâce à un système durable qu'on peut programmer pour répondre aux interférences variables présentes sur le chantier.

Dans le contexte concurrentiel du forage souterrain, avec des chantiers de profondeur et de difficultés croissantes, les interférences sont devenues l'un des principaux obstacles à la réalisation dans les délais d'installations à partir de forages directionnels horizontaux (HDD). Les interférences varient d'un chantier et d'un emplacement à l'autre, ou même à divers moments de la journée. Ayant réalisé des études approfondies et des essais à travers le monde dans les environnements les plus exposés aux interférences, DCI en a conclu que pour surmonter cet obstacle, au lieu d'augmenter la puissance, il était bien plus efficace de sélectionner une fréquence d'émetteur permettant de contourner l'interférence.

L'approche adoptée par Falcon consiste à diviser en bandes une large gamme de fréquences, puis à sélectionner dans chaque bande celles qui seront les moins susceptibles aux interférences. Le Falcon F2 comprend neuf bandes qui exploitent chacune, parmi des centaines de fréquences comprises entre 4,5 et 45 kHz, celles qui sont les plus performantes. Optimisez une bande qui produira la meilleure performance sur la majorité de la trajectoire de forage, et une autre réservée aux sections à fortes interférences. Ce système simple est facile à maîtriser et à utiliser au quotidien. Il suffit de respecter quelques règles simples au début du forage du trou pilote, et vous serez prêt à forer en quelques minutes.

Chez les systèmes concurrents, le succès se mesure en termes de profondeur et de plage de données. La technologie Falcon permet elle aussi d'obtenir une portée considérable, mais ce n'est pas le seul atout de Falcon. Le succès, pour DCI, c'est permettre aux équipes de réaliser le plus grand nombre de chantiers dans les délais les plus serrés. C'est également le même principe qui sous-tend la technologie Falcon.

Le système Falcon est équipé d'office d'un récepteur, d'un affichage à distance, d'un émetteur, de batteries et d'un chargeur pour batteries. Les manuels de l'opérateur pour ces affichages à distance se trouvent sur la clé USB accompagnant votre système de guidage Falcon, ainsi que sur le site www.DigiTrak.com.

Utilisation de ce manuel

Ce manuel est un outil important mis à votre disposition en tant qu'opérateur d'un système de guidage Falcon. Vous le trouverez sur la clé USB accompagnant votre système, ou sur le site www.DigiTrak.com. Nous vous encourageons à le charger sur votre appareil mobile et à le conserver à portée de main pour pouvoir vous y référer en permanence.



Si un aspect mérite une attention particulière, nous vous le signalons par l'icône Bloc-Notes bien pratique.



Que faire si j'ai une question à poser ?

En lisant ce manuel, vous vous poserez peut-être des questions. Nous l'avons anticipé en répondant à plusieurs questions quand elles se posent, dans des encadrés comme celui-ci. Si cette rubrique ne vous concerne pas, passez simplement à la section suivante.



Lire des informations utiles.

C'est parfois bien pratique d'avoir des informations complémentaires sous la main. Même si le sujet en question est examiné dans une autre section du manuel, nous avons extrait des informations importantes dont vous aurez peut-être besoin à ce moment précis, accompagnées d'un lien vers la page correspondante du manuel pour en savoir plus.



Visionner des clips vidéo.

Quand cette icône apparaît, cela signifie que des clips vidéo de formation sont disponibles en ligne à ce sujet.

Pour vous aider à trouver ces informations à la source, des hyperliens fournis dans le manuel vous permettent d'y accéder directement, par exemple :

Avant l'utilisation, le récepteur doit être couplé à, et étalonné avec l'émetteur.

[Étalonnage et portée hors sol \(AGR\)](#)

Page 21

Mise sous tension





Le numéro de désignation régional apparaissant dans le globe terrestre, sur l'écran de démarrage du récepteur, doit correspondre à celui de l'émetteur. Si ce n'est pas le cas, contactez votre distributeur DigiTrak.



Utilisation de la gâchette.

Cliquez sur la gâchette pour parcourir les options de menu. Maintenez brièvement puis relâchez le bouton pour sélectionner les options de menu. Si vous ne sélectionnez rien dans un menu, l'écran de localisation s'affiche à nouveau au bout de cinq secondes.

Récepteur

1. Installez un bloc batterie en pleine charge.
2. Mettez sous tension le récepteur en maintenant brièvement la gâchette.
3. Cliquez pour accepter la déclaration « Lire le manuel avant utilisation ». L'écran d'information suivant vous fournit des détails utiles, notamment sur la version du logiciel et les émetteurs compatibles. Cliquez pour avancer.
4. Première utilisation : dans le menu **Principal** > **Paramétrages** , paramétrez les unités de mesure pour la profondeur et l'assiette longitudinale, la ainsi que le canal de télémétrie.
5. Dans le menu principal, réglez la hauteur hors sol (HAG) facultative .

[Paramétrages](#)
Page 25

[Hauteur hors sol \(HAG\)](#)
Page 18

Émetteur

Avant de mettre sous tension l'émetteur, vous devez d'abord avoir exécuté l'optimisateur de fréquences sur le récepteur (voir la section suivante). Ceci étant fait, ou si vous reprenez le travail après une interruption (pour le déjeuner, par exemple) en utilisant les mêmes bandes de fréquences, il suffit d'installer les batteries en introduisant en premier la borne positive, puis de bien fixer le couvercle de batterie.

[Batteries et mise sous tension / hors tension](#)
Page 61

Affichage à distance (FCD)

1. Installez un bloc batterie en pleine charge dans le compartiment à batteries.
2. Appuyez sur la touche pour allumer l'affichage à distance.
3. Première utilisation : dans le menu **Principal** > **Paramétrages** , paramétrez les unités de mesure pour la profondeur et l'assiette longitudinale, ainsi que le canal de télémétrie. Utilisez les mêmes paramètres que pour le récepteur. Il est également recommandé d'utiliser les mêmes unités de mesure sur les deux appareils (système impérial ou métrique).
4. Vérifiez que le récepteur reçoit bien des données. Si ce n'est pas le cas, vérifiez que la région paramétrée sur les deux appareils est correcte.

Si vous utilisez un autre affichage à distance, consultez le manuel de l'opérateur correspondant qui se trouve sur la clé USB accompagnant votre système de guidage ; vous pouvez également le trouver sur www.DigiTrak.com.

Synthèse de la configuration

Le démarrage avec un récepteur Falcon F2 est très facile : exécutez l'optimisateur de fréquences, procédez au balayage en parcourant la trajectoire de forage, coupez le récepteur avec l'émetteur, étalonnez, vérifiez la portée hors sol (AGR), ainsi que les interférences actives. Tout ceci est résumé dans les paragraphes ci-dessous, qui contiennent des liens vers d'autres sections correspondantes de ce manuel. Si vous voulez obtenir immédiatement toutes les informations pertinentes, passez directement à la section [Récepteur](#), page 10.

Sélectionnez Optimisateur de fréquences

1. L'émetteur étant hors tension (batteries non installées), emmenez le récepteur sur la trajectoire de forage prévue à l'endroit qui pourrait poser le plus de difficultés de localisation ; par exemple, au point le plus profond du forage, ou bien à un endroit où des interférences actives sont évidentes, tel qu'à proximité d'un passage à niveau, d'un transformateur, de feux de signalisation ou de câbles électriques.
2. Mettez sous tension le récepteur et sélectionnez **Optimisateur de fréquences** (FO) dans le menu principal.  [Optimisateur de fréquences](#)
Page 14
3. Les résultats de l'optimisateur de fréquences étant affichés, parcourez intégralement la trajectoire de forage prévue avec le récepteur et relevez les zones présentant un bruit de fond important (interférences actives). Plus la barre est haute sur le graphique de la bande de fréquences, plus les interférences sont importantes. Notez quelle bande présente systématiquement les niveaux de bruit les plus faibles, car c'est sans doute celle que vous voudrez utiliser.

Affectation d'une bande de fréquences

1. Sur le récepteur, déplacez le sélecteur au bas du graphique de l'optimisateur de fréquences en cliquant et en maintenant brièvement la gâchette pour sélectionner la bande que vous voulez utiliser.
2. Définissez-la en tant que bande de fréquences Haut ou Bas.
3. En option : sélectionnez et affectez une deuxième bande de fréquences.
4. Sélectionnez **Coupler** .
5. Introduisez les batteries dans l'émetteur, en insérant le côté borne positive en premier, installez le couvercle de batterie et attendez quelques secondes pour que l'émetteur se mette bien sous tension et commence à envoyer des données au récepteur.
6. Alignez les ports IR du récepteur et de l'émetteur à 4 cm tout au plus l'un de l'autre, et sélectionnez la coche ✓ pour coupler. Pour signaler le succès du couplage, un bip retentit et une coche s'affiche.

Contrôle d'interférence

Maintenant que l'émetteur est couplé au récepteur, parcourez la trajectoire de forage avec le récepteur et l'émetteur tous deux sous tension, afin de dépister des interférences actives sur les deux bandes de fréquences.

[Interférences](#)
Page 37

[Changer de bande de fréquences](#)
Page 66

Étalonner

Procédez séparément à un étalonnage à 1 point (**1PT**) pour chaque bande de fréquences que vous venez d'optimiser, dans une zone à faible bruit et en plaçant l'émetteur dans un boîtier de forage. Chaque fois que vous affectez une nouvelle bande de fréquences, procédez systématiquement à un nouvel étalonnage.

[Étalonnage](#)
Page 21

Si vous avez couplé deux bandes, pour pouvoir permuter d'une bande à l'autre par la suite, étalonnez les deux bandes.

Test de portée hors sol (AGR)

Procédez à un contrôle de la **portée hors sol (AGR)** sur la(es) nouvelle(s) bande(s) de fréquences optimisée(s) avant de forer. L'écran AGR s'affiche automatiquement après l'étalonnage.

[AGR](#)
Page 23

Si la distance AGR hors sol à 15 m n'est pas exacte, faites un étalonnage à **15M** (qui lui aussi n'utilise qu'un point) pour améliorer la précision de la distance mesurée hors sol. Un étalonnage à 15 m n'est *pas* indispensable pour pouvoir forer.

[Étalonnage à 15M](#)
Page 24

Le contrôle de portée hors sol (AGR) affiche la distance entre le récepteur et l'émetteur sans qu'il soit nécessaire de maintenir constamment la gâchette, comme pour prendre un relevé de profondeur à la ligne de localisation.

Appareil de forage

Qu'attendez-vous ? Commencez à forer. Ou poursuivez votre lecture pour en savoir plus et connaître la signification des acronymes applicables au localisateur le plus cool de la planète.

Récepteur



La gâchette, je sais ce que c'est ; je peux sauter cette partie ? *Page 13*

Cette section décrit en quelque sorte votre première rencontre avec le système Falcon. Si vous avez déjà noué des liens solides avec votre récepteur, vous pouvez sans doute passer directement à la section [Menus du récepteur](#).



1. Écran
2. Avant
3. Port infrarouge
4. Commutateur à gâchette
5. Languette de batterie
6. Compartiment à batteries
7. Numéro de série

Récepteur Falcon F2 – Vues latérale et arrière

Présentation

Le récepteur Falcon F2 DigiTrak (localisateur) est un module portatif servant à localiser et poursuivre un émetteur Falcon à large bande. Il convertit les signaux de l'émetteur afin d'afficher la profondeur, l'assiette longitudinale, l'assiette latérale, la température et le niveau d'autonomie de la batterie, puis il envoie ces informations à l'affichage à distance sur l'installation de forage.

Le récepteur et l'émetteur doivent répondre à des exigences de fonctionnement propres à différentes régions du monde. Notez le numéro de désignation régional apparaissant sur l'écran de démarrage du récepteur. Pour garantir une bonne communication, ce numéro doit correspondre à celui qui est gravé sur l'émetteur.

[Écran de démarrage](#)
Page 11

Avant l'utilisation, le récepteur doit être couplé à, et étalonné avec l'émetteur.

[Étalonnage](#)
Page 21

Commutateur à gâchette

Le récepteur Falcon est doté d'un commutateur à gâchette situé sous la poignée, par le biais duquel l'opérateur fait fonctionner le système. Il sert à mettre le récepteur sous tension, à sélectionner les options de menu et à modifier l'affichage de l'écran pour les mesures de profondeur. Cliquez sur la gâchette pour parcourir les options, ou maintenez-la brièvement avant de la relâcher pour faire une sélection.



J'ai dépassé l'option de menu qu'il me fallait ; dois-je continuer à cliquer ?

Au bout de plusieurs secondes d'inactivité, l'affichage revient à l'écran de localisation et vous pouvez faire une autre tentative.

Tonalités audibles

Le récepteur Falcon F2 émet des bips pour signaler la mise sous tension/hors tension, confirmer les changements de menu et accuser réception de l'état réussite/échec des actions. Le récepteur émet également un bip quand la température de l'émetteur augmente.

[Tonalités d'alarme température de l'émetteur](#)
Page 65

Deux bips longs signalent un problème avec l'option de menu sélectionnée ; un écran d'échec apparaît jusqu'à ce que vous cliquiez sur la gâchette ou que vous enleviez la batterie (en cas de panne critique). Vérifiez votre configuration et faites une nouvelle tentative ou appelez le service clientèle de DCI.

Écran de démarrage

Installez un bloc batterie en pleine charge. Pour mettre sous tension le récepteur, cliquez sur la gâchette. Lisez l'écran de mise en garde, puis cliquez à nouveau pour confirmer que vous avez pris connaissance et assimilé le contenu de ce manuel. Le récepteur affiche l'écran de démarrage, qui renferme les résultats de plusieurs tests de démarrage :

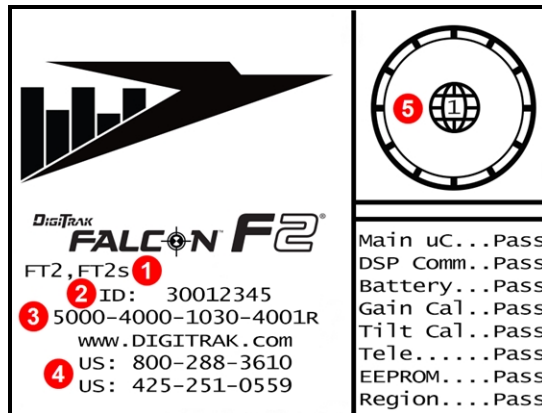

1. Émetteurs compatibles
2. Identifiant (ID) du récepteur
3. Version de logiciel
4. Numéros de téléphone du service clientèle
5. Numéro de désignation régional (doit correspondre à celui de l'émetteur)

Écran de démarrage du récepteur

Cliquez pour quitter l'écran de démarrage. Le récepteur Falcon F2 passe à l'écran de localisation.

[Écran de localisation](#)
Page 33



Si une étape du self-test échoue, une mise en garde « Fail (Échec) » apparaît sur l'écran de démarrage au lieu de la mention « Pass (Succès) ». Un point d'exclamation (!) peut apparaître sur l'indicateur d'assiette latérale de l'écran de localisation. Veuillez contacter le service clientèle de DCI.

Réglage du contraste de l'écran



Pour éclaircir ou assombrir l'écran, maintenez la gâchette pendant que l'écran de localisation est affiché, tout en maintenant le récepteur à la verticale. Relâchez la gâchette lorsque le contraste de l'écran est réglé au niveau voulu.



Le réglage de contraste ne me convient pas, comment faire pour rétablir le réglage initial ?

Continuez à maintenir la gâchette ; l'écran devient très sombre ou très clair, et il suffit alors de faire le réglage dans l'autre sens.

Votre affichage à distance

Le récepteur Falcon F2 est compatible avec les affichages à distance suivants :

Affichage à distance	Version de logiciel minimum	Sélectionner sur l'affichage à distance
Falcon Compact Display - FCD	4.0	Falcon F2
Écran multifonction - MFD	3.0, compatible avec le F2	F2
Affichage F Series - FSD	Toutes versions	F2
Aurora - AP8, AF8, AF10	Toutes versions	Falcon F2

L'affichage à distance accompagnant votre récepteur Falcon F2 sera déjà configuré, prêt à communiquer avec votre récepteur.

Si vous avez acheté séparément le Falcon, votre affichage à distance existant n'inclut pas forcément l'option requise. Pour toutes précisions concernant une mise à niveau du logiciel, adressez-vous à la succursale régionale de DCI ou appelez notre service clientèle.

Les manuels de l'opérateur pour ces affichages à distance se trouvent sur la clé USB accompagnant votre système de localisation Falcon, ainsi que sur le site www.DigiTrak.com. Pour l'écran multifonction MFD, utilisez le manuel FSD.

Menus du récepteur



Je connais déjà les menus du récepteur DigiTrak ; est-ce que je peux sauter cette section ?
Page 32

Si vous avez déjà utilisé un récepteur DigiTrak SE ou F2, vous n'aurez aucun mal à maîtriser le Falcon. Lisez la section suivante concernant l'optimisateur de fréquences, puis passez directement à la section [Les fondamentaux de la localisation](#). Le cas échéant, vous pouvez revenir à cette section par la suite pour un complément d'information. Si vous utilisez un appareil DigiTrak pour la première fois, poursuivez votre lecture.

Pour avoir accès au menu principal à partir de l'écran de localisation, cliquez sur la gâchette. Cliquez pour parcourir une à une les options du menu, puis maintenez brièvement la gâchette avant de la relâcher pour faire votre sélection. L'icône de l'optimisateur de fréquences sélectionnée est illustrée ci-dessous ; si vous maintenez brièvement la gâchette, cette fonction démarrera.

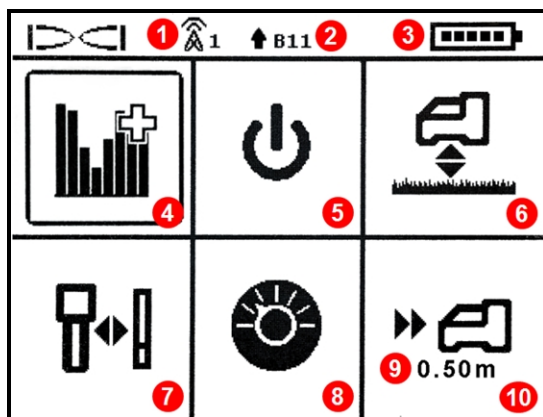

1. [Canal de télémétrie](#)
2. [Bande de l'émetteur](#)
3. [Puissance de la batterie du récepteur](#)
4. [Optimisateur de fréquences](#)
5. [Mise hors tension](#)
6. [Hauteur hors sol \(HAG\)](#)
7. [Étalonnage et portée hors sol \(AGR\)](#)
8. [Paramétrages](#)
9. [Profondeur cible](#)
10. [Guidage sur la cible \(Target Steering\)](#)

Menu principal récepteur

En haut du menu principal, vous voyez s'afficher le canal de télémétrie, la bande de fréquences de l'émetteur et l'autonomie de la batterie du récepteur.

Dans les sections suivantes, les options du menu principal sont décrites dans l'ordre. Servez-vous des liens ci-dessus pour accéder directement à une section de ce manuel.

Si le menu guidage sur la cible a été programmé avec une profondeur cible, vous verrez ce numéro en dessous de l'icône comme indiqué.

Si le menu principal a été appelé involontairement, vous pouvez cliquer sur toutes les options pour revenir à l'écran mode localisation ou vous pouvez attendre quelques secondes pour que le menu disparaisse et pour revenir à l'écran mode localisation.

Optimisateur de fréquences



Cette section examine la fonctionnalité pionnière de l'Optimisateur de fréquences de la technologie Falcon, qui trouve le groupe de fréquences les moins bruyantes (optimales) qui soient disponibles dans les neuf bandes. Quand les résultats s'affichent sous forme graphique, montrant les niveaux d'interférences actives de chaque bande, choisissez une ou deux bandes que vous voulez utiliser puis coupez ; vous êtes prêt à étalonner et à commencer à forer.

Vous pouvez permuter l'émetteur à volonté entre les deux bandes optimisées, soit avant le forage, soit en cours de forage. Commencez par la bande optimisée qui fonctionne le mieux pour le tronçon du forage présentant des interférences normales ; passez ensuite sur l'autre bande qui fonctionne mieux dans le tronçon à fortes interférences. Inon, vous pouvez utiliser une seule bande optimisée pour tout le forage, ou commencer à forer dans une bande optimisée et changer de bande uniquement si vous en avez besoin. C'est à vous de choisir.



Faut-il optimiser à chaque fois qu'on met sous tension le récepteur ? Page 61

Non, le récepteur mémorise les deux bandes optimisées jusqu'à ce que vous fassiez le couplage sur une autre bande. Mettez sous tension l'émetteur à l'horizontale pour utiliser la dernière bande active. N'oubliez pas d'optimiser pour le prochain forage.

Si la bande optimisée fonctionnait bien sur le dernier chantier, peut-on l'utiliser sur le prochain chantier ?

Comme les sources d'interférences varient sur chaque chantier, DCI recommande de procéder à l'optimisation sur chaque chantier afin d'obtenir la meilleure sélection de fréquences pour les conditions en présence.

Pour optimiser et sélectionner une bande de fréquences :

1. Vérifiez que tous les émetteurs sont hors tension, ou se trouvent à plus de 30 m du récepteur.
2. Déplacez votre récepteur le long de la trajectoire de forage prévue, au point auquel vous pensez que le bruit sera le plus fort (interférences actives).
3. Le récepteur étant parallèle à la trajectoire de forage, sélectionnez **Optimisateur de fréquences**



dans le menu principal.

Le récepteur Falcon F2 analyse et mesure le bruit de fond (interférences actives) dans plusieurs fréquences. Pendant l'analyse, l'affichage parcourt chaque bande pendant 15 secondes environ, comme indiqué ci-dessous.

-90 à -72 dB Faibles niveaux d'interférences

-72 à -54 dB Interférences moyennes

-54 à -18 dB Les interférences deviendront problématiques au fur et à mesure que la profondeur augmente

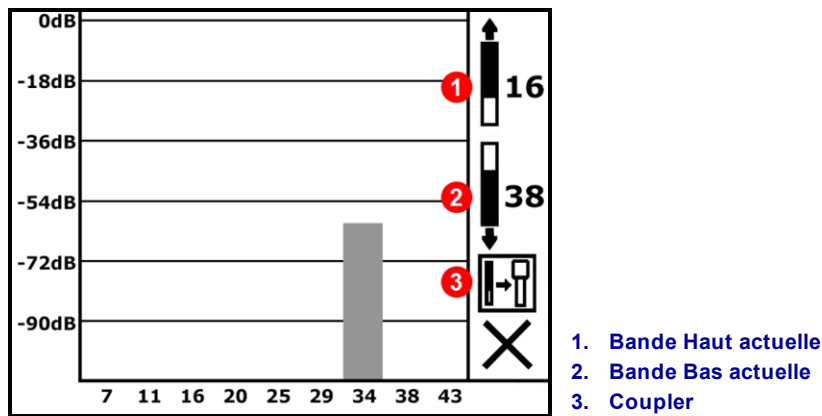

Graphique de l'optimisateur de fréquences pendant l'analyse

Quand l'optimisateur de fréquences a terminé, le récepteur affiche les relevés d'interférences actives dans les neuf bandes de fréquences en utilisant une sélection optimisée des fréquences les moins bruyantes au sein de chaque bande. Plus la barre est petite sur le graphique, moins il y a d'interférences dans cette bande.

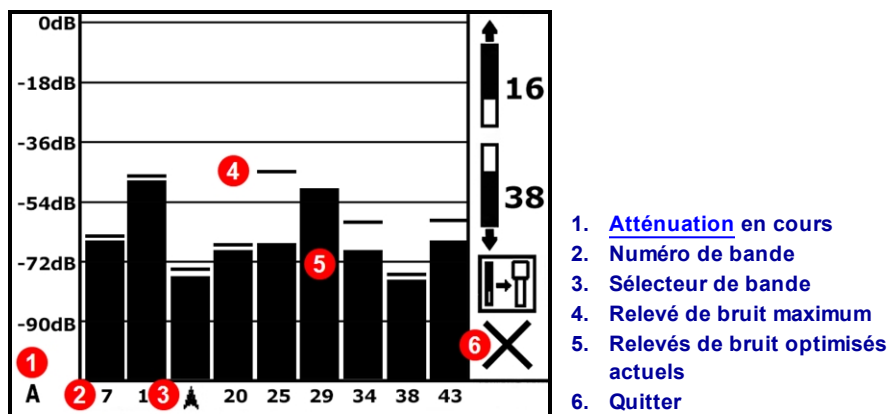

Résultats de l'optimisation de fréquences

4. Pour relever les niveaux de bruit sur toute la trajectoire de forage prévue, il suffit de la parcourir en affichant les résultats de l'optimisateur de fréquences, tout en maintenant le récepteur parallèle à la trajectoire. Tout en continuant à échantillonner le bruit de fond, le récepteur marque les relevés de bruit maximum de chaque bande au sommet de chaque barre.



Optimisez aussi souvent que vous le voulez. Il ne risque pas de s'user.

Le long de la trajectoire de forage prévue, si les niveaux de bruit augmentent beaucoup plus à partir d'un endroit, envisagez de choisir et de coupler une bande (voir l'étape suivante) ayant bien fonctionné jusque-là. Sélectionnez ensuite **Quitter** et redémarrez la fonction optimisation de fréquences à cet endroit afin de procéder à un nouveau balayage et de sélectionner et de coupler une deuxième bande de fréquences à utiliser dans cette zone à fortes interférences. Optimisez aussi souvent que vous le voulez et aux emplacements de votre choix avant d'affecter une bande.

5. Cliquez pour déplacer le sélecteur sur la bande que vous voulez utiliser et maintenez brièvement la gâchette pour la sélectionner. En général, il s'agira d'une bande à faible niveau d'interférences qui n'a relevé aucun bruit de fond maximum élevé le long de la trajectoire de forage. Le numéro de bande représente la fréquence moyenne approximative en kHz de chaque bande.

Numéro de bande	7	11	16	20	25	29	34	38	43
Portée en kHz	4,5 – 9,0	9,0 – 13,5	13,5 – 18	18 – 22,5	22,5 – 27	27 – 31,5	31,5 – 36	36 – 40,5	40,5 – 45



Les bandes hautes fréquences sont-elles préférables aux basses fréquences ?

Les interférences varient en fonction de l'heure et de l'emplacement, aucune bande de fréquences n'offre un fonctionnement optimal dans toutes les conditions. Certaines bandes sont préférables selon le type d'interférences. Les bandes basse fréquence ont tendance à bien fonctionner malgré les interférences passives. Les bandes moyenne fréquence fonctionnent souvent mieux dans les forages plus profonds, et peuvent avoir une capacité prolongée de guidage sur la cible (Target Steering). Si l'intensité du signal est légèrement inférieure pour les bandes haute fréquence, elles offrent toutefois une meilleure performance au voisinage d'interférences actives comme des lignes électriques.

6. Choisissez l'affectation de bande Haut ou Bas (la bande sur laquelle l'émetteur est réglé à la mise sous tension quand il est orienté vers le Haut ou le Bas).



Haut Bas Annuler

7. En option : cliquez pour sélectionner une seconde bande pour laquelle vous choisirez l'autre affectation (Haut ou Bas) ; vous n'êtes pas obligé de modifier les deux bandes.
8. Le récepteur affiche l'écran de couplage de l'émetteur. Introduisez les batteries dans l'émetteur, installez le couvercle de batterie et attendez 15 secondes que l'émetteur ait bien démarré. La hausse des relevés de bruit de l'optimisateur de fréquences montre que l'émetteur est activé.

[Émetteur](#)
Page 60

9. Sélectionnez **Coupler** . Si vous avez affecté deux nouvelles bandes, elles seront couplées simultanément.
10. Placez le port infrarouge de l'émetteur dans un rayon de 5 cm et en face du port infrarouge situé à l'avant du récepteur.



1. Port IR de l'émetteur

11. Sélectionnez la coche ✓ pour coupler la bande de fréquences de l'émetteur avec le récepteur.

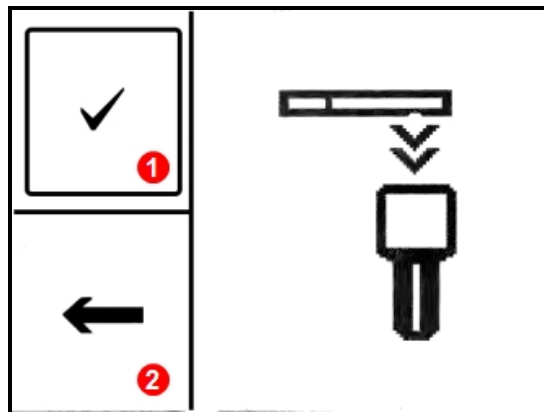

1. Coupler
2. Retour aux résultats de l'optimisation

Écran couplage infrarouge de l'émetteur

Tenez l'émetteur jusqu'à 10 secondes sans bouger pour le coupler. Si vous voyez tourner une icône en forme de cercle, cela signifie que le récepteur et l'émetteur ne sont pas encore connectés ; vérifiez l'alignement et la proximité des ports IR. Si vous déplacez l'émetteur pendant le couplage, un code d'erreur peut s'afficher à l'écran ; si cela se produit, il suffit de refaire la procédure de couplage. Le couplage des émetteurs de générations précédentes peut prendre jusqu'à 20 secondes.



Peut-on quitter l'écran de couplage et revenir aux résultats de l'optimisateur sans l'exécuter à nouveau ?

Oui. Sélectionnez **Retour** ← pour revenir aux résultats de l'optimisateur. Les relevés maximum seront réinitialisés et vous pouvez continuer à observer les relevés de bruit des dernières bandes de fréquences optimisées. Si vous sélectionnez **X** pour revenir dans l'écran de localisation, les résultats de l'optimisation s'effaceront.

Si le couplage aboutit, l'icône du récepteur / de l'émetteur affiche brièvement une coche et le récepteur émet un bip. Le récepteur et l'émetteur utilisent maintenant la/les nouvelle(s) bande(s) optimisée(s) que vous avez sélectionnée(s). Si vous avez affecté deux nouvelles bandes, le système utilise en premier la bande Bas par défaut.

- Si le couplage échoue, l'icône du récepteur/de l'émetteur affiche brièvement un symbole **X** et l'écran de couplage de l'émetteur réapparaît. Faites une seconde tentative de couplage. Si la procédure n'aboutit toujours pas, enlevez et réinstallez les batteries de l'émetteur (en insérant d'abord la borne positive) et le couvercle de batterie, réalignez les deux ports IR, et faites une nouvelle tentative. Si l'opération n'aboutit toujours pas, sélectionnez **Retour** ← pour revenir aux résultats de l'optimisateur de fréquences et reprenez à l'étape 5.
- Si le couplage n'aboutit pas, aucune nouvelle fréquence optimisée n'est mémorisée dans le récepteur. En quittant l'écran de l'**optimisateur de fréquences**, le récepteur reste couplé à l'émetteur sur les dernières bandes optimisées que vous avez utilisées.
- Comme mentionné à la fin de l'étape 4, la deuxième bande peut être couplée sur une autre optimisation. Si vous venez de coupler une bande, mais souhaitez réoptimiser à un autre emplacement pour l'autre bande, il suffit d'exécuter l'optimisateur de fréquences au nouvel emplacement (étape 1), de sélectionner une bande, et de l'affecter comme bande opposée (Haut ou Bas).

Je viens de procéder au couplage, et maintenant... ?



Après le couplage, le récepteur passe à l'écran d'étalonnage pour vous rappeler que, comme une nouvelle bande de fréquences a été choisie, l'émetteur et le récepteur doivent être étalonnés. Installez l'émetteur dans la tête de forage et procédez à l'étalonnage.

[Étalonnage](#)
Page 21

Avant l'étalonnage, un symbole d'erreur s'affiche à l'écran de localisation dans l'indicateur d'assiette latérale à la place d'une valeur, pour signifier « Étalonnage requis ». Pour changer de bande en cours de forage, les deux bandes doivent être sélectionnées séparément et étalonnées préalablement au forage.



Avant ou pendant le forage, changez de bande chaque fois que les interférences compromettent la bande actuelle.

[Changer de bande de fréquences](#)
Page 66

Après le couplage des bandes de fréquences optimisées, pour une opération typique, les prochaines étapes avant de forer seraient :

[Portée hors sol \(AGR\)](#)
Page 23

- étalonner
- vérifier la portée hors sol (AGR)
- contrôler le bruit de fond

[Interférences](#)
Page 37

Faites ces vérifications sur les deux bandes de fréquences optimisées.

Mise hors tension

Sélectionnez **Mise hors tension** dans le menu principal pour arrêter le récepteur. Le récepteur s'arrête automatiquement au bout de 15 minutes d'inactivité ou de 30 minutes d'inactivité quand il est en mode Guidage sur la cible.



Peut-on arrêter le récepteur en enlevant simplement la batterie ?

Oui, cela ne pose pas de problèmes à votre Falcon.

Hauteur hors sol (HAG)

La fonction **hauteur hors sol** (HAG) vous permet de programmer une hauteur dans le récepteur pour que vous ne soyez pas obligé de poser le récepteur à terre pour obtenir une mesure de profondeur. En surélevant le récepteur, vous l'isolez également des interférences souterraines, qui risqueraient de réduire la portée de l'émetteur ou de faire fluctuer les relevés.

Pour prévenir le risque de relevés incorrects, le Falcon démarre toujours avec la fonction HAG désactivée. Le paramètre HAG est désactivé automatiquement pendant l'étalonnage et quand vous modifiez les unités de profondeur ; il est ignoré en mode Guidage sur la cible et pour les tests AGR. Tant que vous n'avez pas activé la fonction HAG, le récepteur doit être placé sur le sol pour obtenir des mesures de profondeur précises.

[Étalonnage](#)
Page 21

[Unités de profondeur](#)
Page 25

[Test AGR](#)
Page 23

[Guidage sur la cible \(Target Steering\)](#)
Page 54



J'utilise la fonction HAG en permanence ; peut-on la paramétrer pour qu'elle démarre automatiquement ?

Non. Par souci de sécurité, la fonction HAG doit être activée manuellement à chaque utilisation. Toutefois, la dernière valeur utilisée pour la hauteur est mémorisée.

Pour déterminer la distance HAG souhaitée, tenez le récepteur le long du corps, en maintenant un écart de 20 cm entre le torse et l'avant du récepteur, comme indiqué dans la section Sécurité, page 1. Mesurez la distance séparant le bas du récepteur et le sol. Vous pouvez régler la distance HAG de 30 à 90 cm.

Le menu HAG comporte trois options : Activer HAG, Désactiver HAG, et Paramétrer la valeur HAG. Cliquez sur la gâchette pour atteindre l'option souhaitée, puis maintenez brièvement pour la sélectionner.

Activer HAG

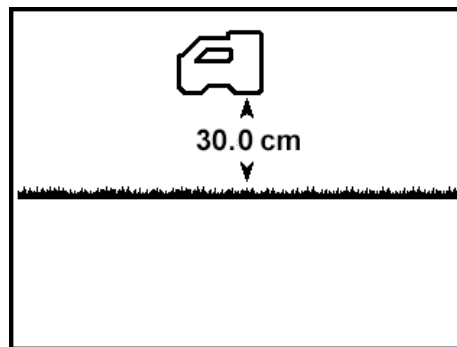

Activer HAG

Pour régler HAG sur une autre valeur, ou pour la désactiver, cliquez sur la gâchette pour accéder à l'écran suivant, et ignorez la suite de cette section. Sinon, continuez votre lecture ci-dessous.

Cet écran **Activer HAG** montre le récepteur Falcon 30 cm au-dessus du sol. Pour mettre en service la fonction HAG en utilisant la valeur de hauteur affichée, maintenez la gâchette brièvement enfoncée. Le

récepteur émet un bip et confirme par une coche ✓ que la fonction HAG est activée, avant de revenir dans l'écran de localisation.

Il faut désormais maintenir le récepteur à cette hauteur pour procéder aux mesures de profondeur (en maintenant la gâchette).

Désactiver HAG

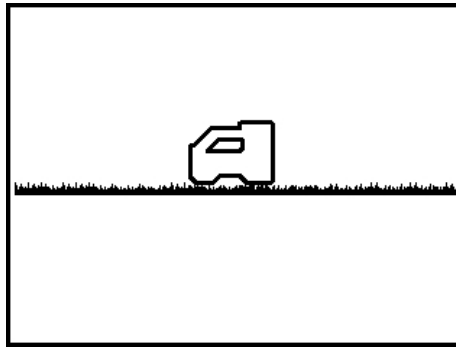

Désactiver HAG

Pour régler la distance HAG, cliquez sur la gâchette pour accéder à l'écran suivant, et ignorez la suite de cette section. Pour désactiver la fonction HAG, continuez votre lecture ci-dessous.

L'option **Désactiver HAG** montre le récepteur au sol.

Maintenez la gâchette enfoncée brièvement pour désactiver la fonction HAG. Le récepteur émet un bip et confirme par une coche ✓ que la fonction HAG est désactivée, avant de revenir dans l'écran de localisation. Le récepteur doit maintenant être placé sur le sol pour obtenir des mesures précises de profondeur.

Paramétrer la valeur HAG

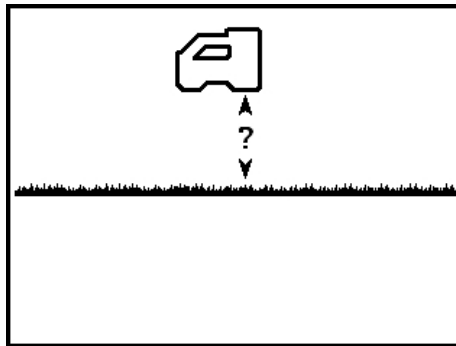

Paramétrer la valeur HAG

Utilisez l'écran **Paramétrer la valeur HAG** pour entrer la hauteur à laquelle le récepteur sera tenu au-dessus du sol lorsque la fonction HAG est activée.

Initialement, un point d'interrogation s'affiche à la place de la valeur HAG.

Maintenez la gâchette enfoncée brièvement pour régler la valeur HAG. Le paramètre HAG actuel ou par défaut s'affiche à la place du point d'interrogation. Cliquez pour faire défiler les valeurs de hauteur hors sol disponibles entre 30 et 90 cm, puis maintenez la gâchette à la valeur HAG souhaitée. Le récepteur émet un bip et confirme par une coche, puis active la fonction HAG, avant de revenir dans l'écran de localisation.

Il faut désormais maintenir le récepteur à cette hauteur pour procéder aux mesures de profondeur (en maintenant la gâchette).

Comme mentionné ci-dessus, le mode HAG doit être activé manuellement à chaque fois que le récepteur est mis sous tension ou étalonné, afin d'éviter des relevés inexacts.

Étalonnage et portée hors sol (AGR)

Utilisez l'option de menu **Étalonnage** pour étalonner le récepteur sur un émetteur et pour vérifier la portée hors sol (AGR). L'étalonnage est nécessaire avant la première utilisation et avant d'utiliser un émetteur, un récepteur, une tête de forage ou une bande d'émetteur optimisée différent(e). L'étalonnage n'est toutefois pas nécessaire pour permuter d'une bande à l'autre sur un émetteur si elles sont déjà couplées et étalonnées.



Étalonnez séparément chaque bande.

Si vous sélectionnez une bande optimisée qui n'a pas encore été étalonnée, le symbole  apparaît dans l'indicateur d'assiette latérale. Étalonnez et vérifiez la portée hors sol séparément pour chaque bande de fréquences optimisée et ce, avant chaque tâche. L'étalonnage affecte les relevés de profondeur, mais pas l'assiette longitudinale/latérale.

Ne pas faire d'étalonnage si :

- Vous êtes à moins de 3 m de structures métalliques, par ex. tuyaux d'acier, grillages, parois métalliques, équipements de construction, véhicules, etc.
- Le récepteur est au-dessus d'armatures métalliques de béton ou d'installations de service public souterraines.
- La lettre **A** apparaît en bas à gauche de l'indicateur d'assiette latérale sur l'écran de localisation, ce qui indique que l'atténuation du signal est en cours, probablement du fait d'interférences très fortes. Si possible, déplacez-vous à un endroit moins bruyant avant de procéder à l'étalonnage.
- Le récepteur se trouve au voisinage d'interférences très fortes, comme le montrent les relevés de bruit de fond élevé sur le graphique de l'optimisateur de fréquences ou la valeur d'intensité du signal qui clignote sur l'écran de localisation, accompagnée de l'icône **A** (l'étalonnage est impossible si l'intensité du signal clignote).
- Le récepteur n'affiche pas les données de l'émetteur.
- L'intensité du signal provenant de l'émetteur est inférieure à 300 points (signal trop faible) ou supérieure à 950 points (signal trop élevé). En dehors de cette portée, un écran d'échec de l'étalonnage indique une intensité faible ou forte du signal.

[Signal atténué](#)
Page 70

[Optimisateur de fréquences](#)
Page 14

[Installation des batteries / Mise sous tension](#)
Page 61

L'émetteur doit être installé dans la tête de forage pendant l'étalonnage.

Pendant l'étalonnage, la hauteur hors sol (HAG) est automatiquement désactivée. Après l'étalonnage, la fonction HAG doit être activée manuellement.

[Hauteur hors sol \(HAG\)](#)
Page 18

Étalonnage à un point

L'étalonnage des relevés de profondeur s'effectue au-dessus du sol, avant le forage.

1. Posez le récepteur et l'émetteur (dans une tête de forage) en parallèle, sur un sol horizontal, les deux appareils étant sous tension.
2. Lorsque le récepteur affiche l'écran de localisation, vérifiez que les valeurs d'assiette latérale et d'assiette longitudinale sont affichées et qu'un signal stable est reçu de l'émetteur. Vous pouvez afficher l'intensité du signal de l'émetteur lors de l'étalonnage, en allant sur la seconde page du menu Paramétrages. Par la suite, un changement d'intensité du signal à 3 m peut indiquer que vous vous trouvez dans un environnement à interférences, ou un problème au niveau de votre équipement.
3. Déplacez le localisateur dans un rayon de 0,5 m de l'émetteur pour activer l'[atténuation](#) du signal, indiquée par la lettre **A** s'affichant en bas à gauche de l'indicateur d'assiette latérale. Reculez le localisateur à 3 m, puis vérifiez que l'atténuation est désactivée. Si ce n'est pas le cas, il est possible que les interférences soient excessives.
4. Dans le menu principal, sélectionnez **Étalonnage** , puis sélectionnez l'option d'étalonnage à 1 point (**1PT CAL**).

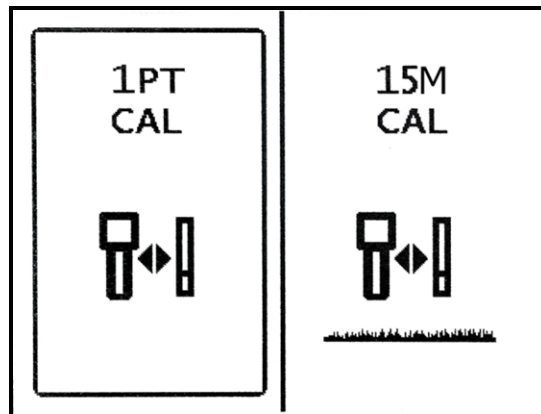

Écran d'étalonnage du récepteur

5. À l'aide d'un ruban de mesure, vérifiez que la distance depuis le centre de l'émetteur jusqu'au bord intérieur du récepteur est de 3 m, comme indiqué ci-dessous, puis cliquez sur pour lancer l'étalonnage.

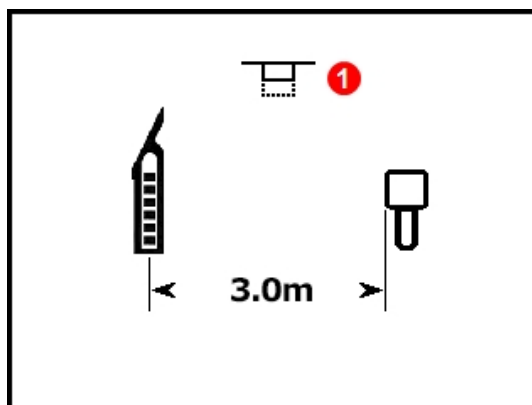



1. Invite à cliquer sur la gâchette (clignotements)

Message d'étalonnage

Si vous attendez plus de 15 secondes environ avant de cliquer sur la gâchette, l'étalonnage prend fin et l'écran Portée hors sol (AGR) apparaît (voir la section suivante).

6. Le compte à rebours défile jusqu'à zéro pendant que le récepteur enregistre le point d'étalonnage. Ne déplacez pas le récepteur.
7. Si l'étalonnage aboutit, une coche s'affiche au-dessus de l'icône de l'émetteur et quatre bips retentissent. En cas d'échec, un **X** apparaît au-dessus de l'icône de l'émetteur, accompagné de deux bips sonores.



Le symbole  dénote une faible intensité du signal, tandis que  indique une intensité du signal élevée (excessive). L'étalonnage échouera si le signal de l'émetteur est à moins de 300 points ou à plus de 950 points de l'intensité standard. L'étalonnage échouera également si l'[atténuation \(A\)](#) de signal très fort fonctionne.

Poursuivez en utilisant la procédure AGR à la section suivante pour vérifier la portée hors sol pour cet étalonnage.

Si nécessaire, réactivez la fonction Hauteur hors sol (HAG).

[Hauteur hors sol \(HAG\)](#)

Page 18



J'obtiens constamment des erreurs d'étalonnage, pourquoi ?

Vérifiez soigneusement les instructions figurant dans la partie intitulée « [Ne pas faire d'étalonnage si](#) », au début de cette section. Essayez de procéder à l'étalonnage à un autre emplacement. Assurez-vous que l'émetteur est sous tension et couplé (des données s'affichent dans l'écran de localisation). Si les problèmes persistent, contactez-nous pour que nous vous aidions à démarrer.

Portée hors sol (AGR)

Une fois l'étalonnage à 1 point terminé, le récepteur affiche l'écran **Portée hors sol (AGR)**, qui mesure activement la distance entre l'émetteur et le récepteur. Servez-vous de cet écran et d'un mètre à mesurer pour vérifier l'étalonnage de l'émetteur à différentes profondeurs/distances. Lorsque l'émetteur est à l'horizontale, les relevés de profondeur doivent être compris dans une fourchette de $\pm 5\%$ de la distance mesurée.



AGR : une bonne pratique

La réalisation d'un test AGR sur les deux bandes de fréquences pour chaque chantier est simplement une bonne pratique à respecter.



Pour procéder à un contrôle AGR sans ré-étalonner l'émetteur, suivez les instructions d'[étalonnage à 1 point](#), dans la section précédente, mais ne cliquez pas sur la gâchette pour lancer l'étalonnage. L'écran AGR réapparaît par défaut au bout de quelques secondes.



À noter que comme la fonction AGR ne prend délibérément pas en compte l'assiette longitudinale dans le calcul de la portée, un symbole est affiché pour indiquer : « Mise en garde ! Assiette longitudinale inconnue, supposer zéro ». Par ailleurs, tout paramétrage HAG est ignoré.

[Assiette longitudinale supposée zéro](#)
(Pitch Assumed Zero)

Page 34

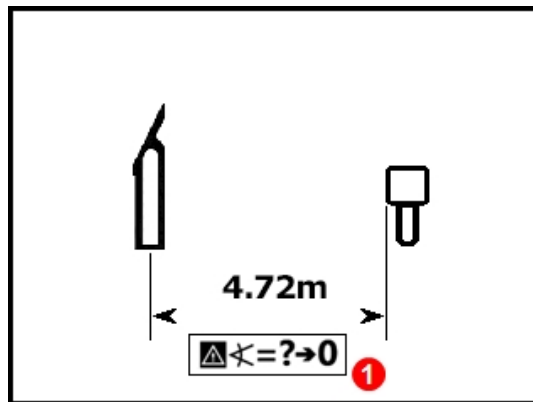

1. Assiette longitudinale supposée zéro (Pitch Assumed Zero)

Portée hors sol (AGR)

Si vous venez d'utiliser la fonction AGR après l'étalonnage, n'oubliez pas de réactiver la fonction Hauteur hors sol (HAG), si nécessaire.

[Hauteur hors sol \(HAG\)](#)

Page 18

Étalonnage à 15 m (en option)

Cette fonction est utilisée principalement pour les démonstrations du système de guidage hors sol et n'est pas requise pour le forage. Les relevés de portée hors sol (AGR) au-delà de 12,2 m affichent souvent des valeurs inférieures à ce qu'elles devraient être (trop courtes), du fait des variations des conditions au sol ; cette fonctionnalité étalonne ces mesures pour tenir compte de ces variations. L'utilisation de cette fonctionnalité s'apparente fortement à la procédure décrite pour l'[étalonnage à 1 point](#) ; pour plus d'information à ce sujet, contactez le service client DCI.

Paramétrages

Utilisez ce menu pour paramétrer les options suivantes :

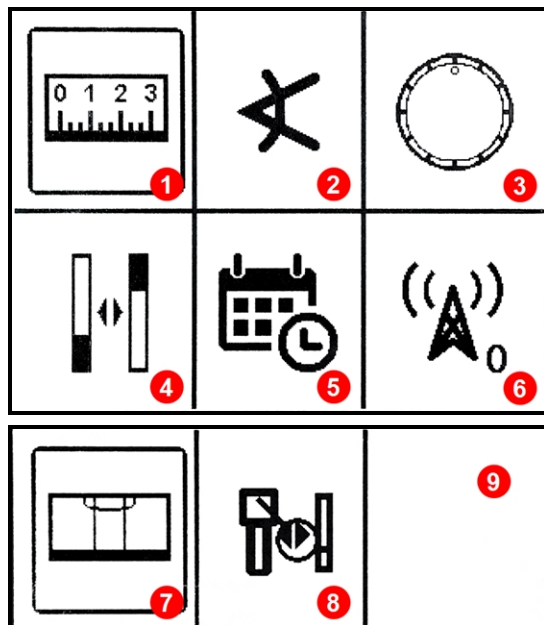

1. [Menu unités de profondeur](#)
2. [Menu unités d'assiette longitudinale](#)
3. [Menu compensation d'assiette latérale](#)
4. [Menu options de l'émetteur](#)
5. [Menu chronomètre système](#)
6. [Menu canal de télémétrie](#)
7. [Niveau à bulle](#)
8. [Valeurs d'intensité du signal](#)
9. [Page 2](#)

Menu paramétrages

Cliquez sur la gâchette pour faire défiler les options, maintenez brièvement pour sélectionner. DCI vous recommande de programmer les paramétrages de profondeur et d'assiette longitudinale du récepteur et de l'affichage à distance en utilisant les mêmes unités de mesure.

Pour chaque option, le paramétrage actuel est indiqué par une flèche. Cliquez pour permuter d'une option à l'autre, puis maintenez brièvement pour sélectionner. Une coche s'affiche pour confirmer la sélection et le récepteur émet quatre bips en revenant à l'écran de localisation. Si vous ne voulez rien modifier, patientez quelques secondes pour que l'écran de localisation s'affiche à nouveau.

Menu unités de profondeur

Choisissez une unité de mesure : **000"** pouces, **0'00"** pieds et pouces, **0,00 M** système métrique (mètres et centimètres) et **0,00'** pieds décimaux.

Si vous choisissez les unités métriques, la température s'affichera en degrés Celsius. Pour toutes les autres options, la température s'affichera en degrés Fahrenheit.

Toute modification relative aux unités de profondeur désactivera le paramètre Hauteur hors sol (HAG) et réinitialisera la hauteur sur la valeur de 30 cm. Une fois que vous avez modifié les unités de profondeur, réactivez si nécessaire le mode HAG et réinitialisez la hauteur.



[Hauteur hors sol \(HAG\)](#)
Page 18

Menu unités d'assiette longitudinale

Choisissez soit les degrés (0,0°), soit les pourcentages (0,0 %). Habituellement, les forages directionnels horizontaux (HDD) sont exprimés en pourcentage d'assiette longitudinale plutôt qu'en degrés.

Menu compensation d'assiette latérale

Servez-vous de ce menu pour faire correspondre électroniquement la position 12 heures de l'émetteur et celle de la tête de forage. Pour paramétrer et activer la compensation d'assiette latérale, le récepteur doit afficher les valeurs d'horloge proprement dites.

1. Faites tourner la tête de forage sur la position 12 h. L'émetteur affiche sa valeur d'assiette latérale réelle.
2. À partir du menu **Paramétrages** , sélectionnez **Compensation d'assiette latérale** .
3. Sélectionnez **Activer compensation d'assiette latérale**.

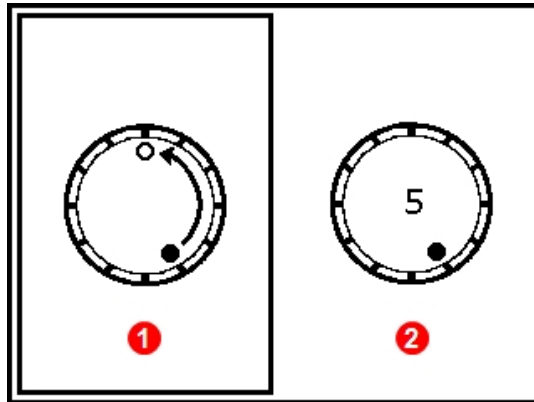

1. Activer la compensation d'assiette latérale
2. Désactivez la compensation d'assiette latérale

Menu compensation d'assiette latérale

Le récepteur active la compensation d'assiette latérale, et montre la valeur d'assiette latérale réelle de l'émetteur, lorsque la tête de forage est à 12 h.

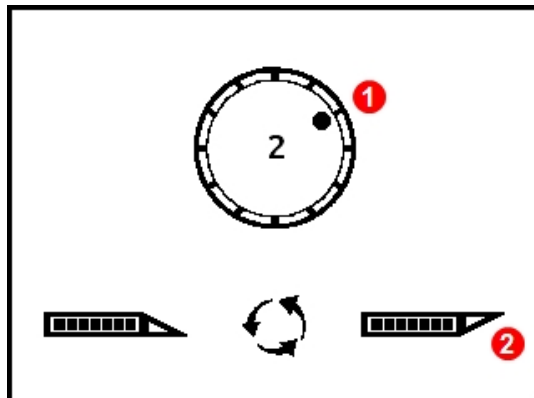

1. Position réelle d'assiette latérale de l'émetteur avec le boîtier de forage à 12 h
2. Tête de forage à 12 h

Compensation d'assiette latérale activée

4. L'assiette latérale réelle étant affichée (2 h, dans cet exemple), maintenez brièvement la gâchette pour paramétrer la compensation et corriger sur 12 h.

Quand le récepteur revient à l'écran de localisation, la compensation d'assiette latérale est indiquée par une puce vide au lieu d'une puce pleine sur l'indicateur d'assiette latérale, et les lettres « RO » (Roll Offset) apparaissent en bas à droite de l'indicateur d'assiette latérale sur le récepteur et l'affichage à distance.

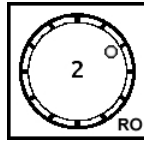

Compensation d'assiette latérale activée

Pour désactiver la fonction de compensation d'assiette latérale, sélectionnez l'option Désactiver compensation d'assiette latérale dans le menu compensation d'assiette latérale. Le récepteur émet quatre bips en revenant à l'écran de localisation. L'assiette latérale affichée sur l'écran de localisation est désormais celle de l'émetteur, et pas forcément celle de la tête de forage.

Menu options de l'émetteur

Servez-vous de ce menu pour sélectionner les bandes de fréquences optimisées, Haut ou Bas, sélectionner un émetteur DucTrak, afficher un analyseur de fréquence montrant les interférences actuelles sur la bande, et voir des informations concernant l'émetteur couplé.

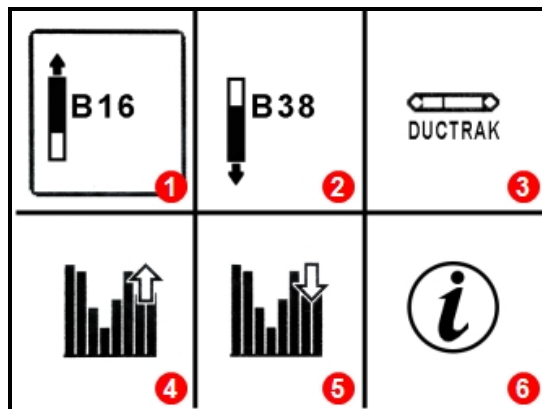

1. Sélectionnez la bande Haut
2. Sélectionnez la bande Bas
3. Sélectionnez DucTrak
4. Analyseur de fréquence pour bande Haut
5. Analyseur de fréquence pour bande Bas
6. Information sur l'émetteur et temps de fonctionnement

Menu options de l'émetteur



1. **Orienté vers le haut**
2. **Orienté vers le bas**
3. **Compartiment à batteries**

Sélectionner la bande de fréquences Haut

Paramètre le récepteur pour recevoir les données de l'émetteur dans la bande optimisée Haut.

Pour mettre l'émetteur sous tension dans la bande Haut, orientez l'émetteur vers le haut (compartiment à batteries en bas) avant d'introduire les batteries.

[Batteries et mise sous tension / hors tension](#)

Page 61

Sélectionner la bande de fréquences Bas

Paramètre le récepteur pour recevoir les données de l'émetteur dans la bande optimisée Bas.

Pour mettre l'émetteur sous tension dans la bande Bas, orientez l'émetteur vers le bas (compartiment à batteries en haut) avant d'introduire les batteries.

DucTrak

Paramètre le récepteur pour utiliser un émetteur DucTrak. L'émetteur DucTrak est utilisé exclusivement pour la poursuite de tuyauteries et canalisations, pas pour le forage. L'émetteur DucTrak n'a pas besoin d'être couplé mais il doit être étalonné pour obtenir des relevés de profondeur corrects.

Analyseur de fréquence

Cette fonction montre les niveaux actuels d'interférences actives dans la bande de fréquences optimisée Haut ou Bas. Dans le graphique de l'optimisateur, une ou plusieurs barres seront plus hautes si le récepteur est à proximité d'une source d'interférences actives (à titre d'expérience, tenez le récepteur à côté d'un poste de télévision, ou d'un écran d'ordinateur - vous verrez que les barres montent soudain beaucoup plus haut).

Si vous le souhaitez, vous pouvez aussi dans cet écran sélectionner et coupler une autre bande optimisée. Dans ce cas, n'oubliez pas d'étalonner à nouveau avant de procéder au forage.

Informations de l'émetteur

Sélectionnez cette option pour consulter l'information sur votre émetteur, dont le numéro de série, la température maximale et le compteur d'heures de service utilisé pour la garantie. Elle est également utile pour vérifier que le récepteur est capable de communiquer (de se coupler) avec l'émetteur.

Placez le port infrarouge encastré de l'émetteur dans un rayon de 5 cm et en face du port infrarouge situé à l'avant du récepteur, puis sélectionnez **Informations de l'émetteur** .

SN:	30095917
Region:	1
Band:	16k\34k
Current:	0.099A
Voltage:	2.839V
Temp:	75° F
Max Temp:	75° F
Version:	2.0.3.0
Active Runtime: <1 hour	

Informations de l'émetteur

Cliquez pour retourner au menu principal.



Le logiciel de votre localisateur peut nécessiter une mise à niveau au logiciel série 5000, pour pouvoir lire le compteur d'heures de service.

Menu chronomètre système



Cette option de menu est réservée à l'usage des distributeurs.

Menu canal de télémétrie

Le menu a cinq réglages de canal de télémétrie (1, 2, 3, 4 et 0). Pour de bonnes communications, le récepteur doit être initialisé sur le même canal de télémétrie que l'affichage à distance.

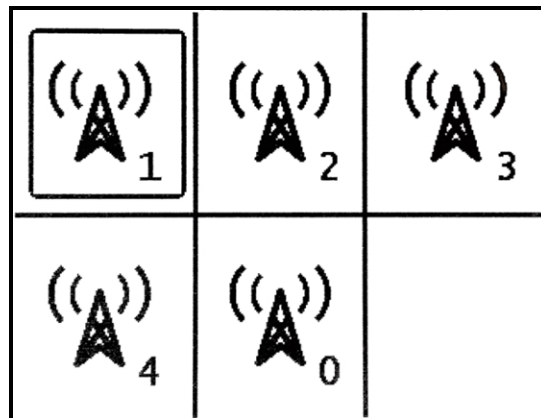

Menu canal de télémétrie

Pour désactiver la télémétrie et économiser la batterie du récepteur, sélectionnez « 0 ». Le canal 0 sert également si plus de quatre récepteurs fonctionnent dans la même zone ; si vous utilisez plus d'un récepteur par canal et s'ils se trouvent à portée télémétrique l'un de l'autre, des signaux conflictuels seront envoyés à l'affichage à distance sur l'installation de forage.

Cliquez pour sélectionner le canal de télémétrie souhaité sur le récepteur, puis maintenez brièvement pour le paramétrer. Le récepteur émet quatre bips et confirme par une coche ✓, avant de revenir dans l'écran de localisation. Le canal de télémétrie actuel s'affiche à côté de l'icône du canal de télémétrie dans le menu principal.

Niveau à bulle

Utilisez ce niveau à bulle numérique pour trouver le niveau horizontal, ou établir quelle est l'inclinaison du terrain. Les relevés seront exprimés en pourcentage ou en degrés d'inclinaison, selon votre choix d'unités de mesure d'assiette longitudinale.

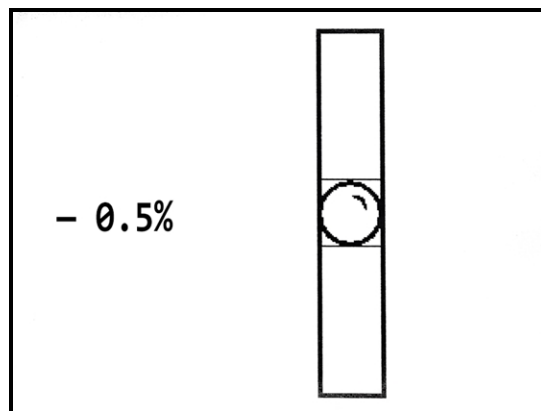

Niveau à bulle

Valeurs d'intensité du signal

Cet écran montre les valeurs d'intensité du signal pour chaque bande optimisée, tel que relevées au dernier étalonnage. Cette fenêtre liste tous les émetteurs compatibles avec votre récepteur, mais des données ne seront affichées dans les colonnes **Signal** et Horodatage que pour les bandes d'émetteur ayant été étalonnées avec votre récepteur.

Type 1	kHz	Signal 2	Last Cal 3
Up	16	703	15 days
Down	34	685	23 hours
Ductrak	12	667	<1 min

1. Type
2. L'icône R apparaîtra en haut de l'écran profondeur.
3. Temps écoulé depuis le dernier étalonnage

Valeurs d'intensité du signal

Guidage sur la cible (Target Steering)

La dernière option du menu principal concerne l'utilisation de la méthode de localisation DigiTrak Guidage sur la cible (*Target Steering*), qui est expliquée plus loin dans la section Localisation avancée du présent manuel.

[Guidage sur la cible
\(Target Steering\)](#)

Page 54

Les fondamentaux de la localisation



À vos marques, prêt, partez ! Page 37

Si vous n'êtes pas encore familiarisé avec la localisation et souhaitez acquérir toutes les notions fondamentales concernant les écrans de localisation, vous êtes en bonnes mains. Si, en revanche, vous connaissez déjà les localisateurs et souhaitez immédiatement commencer à localiser avec votre système Falcon F2, passez directement à la section **Interférences**.



Localisation dans une zone à fortes interférences

Cette section couvre les principes fondamentaux de la localisation :

- [Écrans de localisation](#)
- [Contrôle des interférences](#) et suggestions pour régler les problèmes dus aux interférences
- [Procéder au contrôle assiette latérale/longitudinale](#)
- Détection et marquage des [points d'alignement avant et arrière](#) (FLP et RLP) et de la ligne de localisation (LL) afin de trouver l'émetteur
- [Géométrie](#) des points FLP, RLP et de la LL par rapport à l'émetteur
- Méthodes pour [vérifier les relevés de profondeur](#)



Consultez le site YouTube DigiTrak - www.youtube.com/dcikent - sur lequel vous pourrez visionner des clips vidéo utiles concernant ce sujet et d'autres thèmes en rapport avec la localisation.

Écrans de localisation

Les écrans Localisation, Profondeur et Profondeur précalculée sont les principaux écrans que vous utiliserez pour la localisation. Le type d'écran de profondeur qui s'affiche dépend de la position du récepteur par rapport à l'émetteur au moment du relevé de profondeur.



Est-il nécessaire de couvrir toutes ces notions ? Page 44

Commencez par ces notions de base, et vous serez bientôt un vrai professionnel de la localisation. Si vous êtes passé directement à [Localisation de l'émetteur](#) vous pouvez toujours revenir dans cette section pour faire le point si vous manquez d'informations d'ordre général.

Consultez l'[Annexe B](#), page 70, pour trouver la description des icônes figurant sur les écrans de localisation.

Écran de localisation

Lorsque le récepteur détecte un signal provenant de l'émetteur, l'écran de localisation affiche en temps réel l'emplacement, la température, les assiettes longitudinale et latérale et l'intensité du signal de l'émetteur.

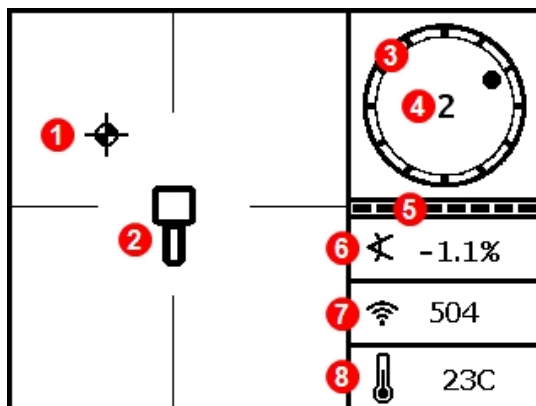

1. Bille de localisation (FLP ou RLP)
2. Récepteur
3. Indicateur d'assiette latérale
4. Valeur d'assiette latérale
5. Mesureur de mise à jour d'assiette latérale/longitudinale
6. Assiette longitudinale de l'émetteur
7. Intensité du signal de l'émetteur
8. Température de l'émetteur

Écran de localisation avec émetteur à portée

Si aucune donnée d'assiette latérale ou longitudinale n'est affichée alors que l'émetteur est sous tension, maintenez la gâchette pendant cinq secondes pour activer le Mode Max - les données devraient s'afficher. Si aucune donnée ne s'affiche, il est possible que l'émetteur et le récepteur ne soient pas réglés sur la même bande de fréquences.



Comment faire pour vérifier quelles bandes de fréquences ont été affectées ?

La bande actuelle est affichée en haut du menu principal (page 13). Sinon, dans le menu principal, sélectionnez **Paramétrages** > [Options d'émetteur](#) (page 27) pour voir les deux bandes optimisées.

Le mesureur de mise à jour d'assiette latérale / longitudinale affiche la qualité des données d'assiette reçues de l'émetteur. Lorsque le mesureur est vide, aucune donnée d'assiette latérale/longitudinale n'est reçue et toutes les informations disparaîtront du récepteur et de l'affichage à distance. On peut continuer à mesurer la profondeur et la profondeur précalculée, mais le récepteur supposera que l'émetteur a une assiette longitudinale de zéro, comme indiqué par l'image ci-contre qui s'affiche sur l'écran mode de mesure de profondeur/profondeur précalculée.

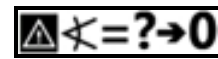

Assiette longitudinale supposée zéro (Pitch Assumed Zero)

Raccourcis de l'écran de localisation

Les raccourcis ci-dessous sont disponibles dans l'écran de localisation.

Tâche	Opération	Page
Écran profondeur	Maintenez la gâchette sur la ligne de localisation (LL)	35
Mode Max	Maintenez la gâchette pendant 5 secondes au minimum	35
Menu principal	Appuyez sur la gâchette	13
Écran profondeur précalculée	Maintenez la gâchette au point d'alignement avant (FLP)	36
Contraste de l'écran	Maintenez la gâchette en tenant le récepteur à la verticale	12

Icônes moins courantes

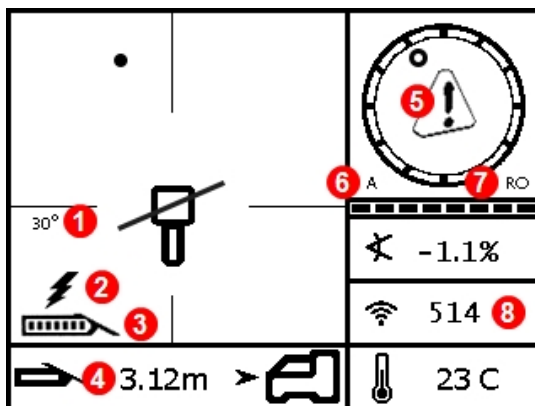

1. Angle de lacet de l'émetteur
2. [Mise en garde relative à la consommation de courant de l'émetteur \(Tx\)](#)
3. [Puissance de la batterie d'émetteur](#)
4. [Guidage sur la cible \(Target Steering\)](#)
5. [Mise en garde : étalonnage requis ou erreur lors du self-test](#)
6. [Signal atténué \(faible profondeur ou interférences excessives\)](#)
7. [Menu Compensation d'assiette latérale activé](#)
8. Une diode clignotante indique de très fortes interférences.

Écran de localisation affichant des icônes moins courantes

Écran profondeur

Maintenez la gâchette quand le récepteur se trouve à la ligne de localisation (LL) pour afficher l'écran de profondeur.

[Points d'alignement \(FLP & RLP\) et ligne de localisation \(LL\)](#)

Page 41

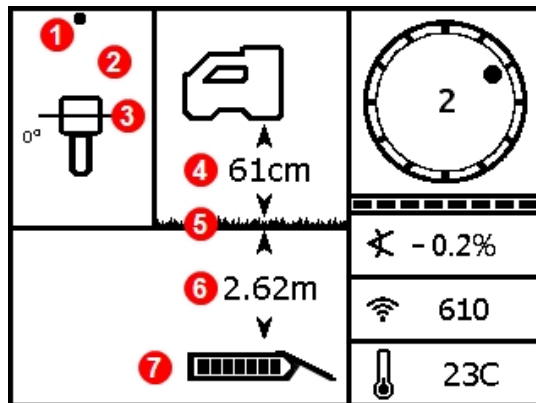

1. Point d'alignement (avant ou arrière)
2. Vue à vol d'oiseau
3. Ligne de localisation (LL)
4. Hauteur hors sol (HAG)
5. Niveau du sol
6. Profondeur de l'émetteur
7. Puissance de la batterie d'émetteur

Écran profondeur à la LL, avec HAG activé

Quand la fonction HAG est désactivée, le récepteur est représenté sur le sol et doit être placé sur le sol pendant les mesures de profondeur.

[Hauteur hors sol \(HAG\)](#)

Page 18

Mode Max

Le Mode Max sert à stabiliser des données d'assiette latérale/longitudinale et de profondeur quand le forage atteint la limite ultime des capacités de l'émetteur, du fait d'une très grande profondeur ou d'interférences très fortes, et les situations varient d'un chantier à l'autre.

Quand le mesureur mise à jour d'assiette latérale / longitudinale affiche un signal faible, ou si les données sont instables, maintenez la gâchette au-delà des cinq secondes pour accéder au Mode Max, qui sera signalé par une loupe entourant l'icône d'assiette longitudinale.

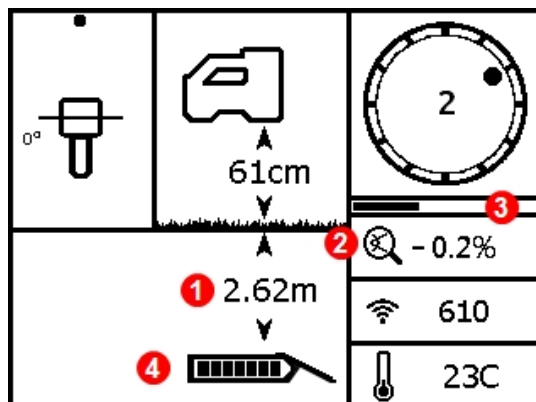

1. Profondeur
2. Icône Mode Max
3. Chronomètre Mode Max
4. Puissance de la batterie d'émetteur

Écran de profondeur en Mode Max

En Mode Max, le mesureur mise à jour d'assiette latérale/longitudinale est remplacé par le chronomètre du Mode Max. Quand vous maintenez la gâchette, le Mode Max fait l'acquisition de relevés et le chronomètre avance petit à petit. Si les interférences sont plus importantes ou le forage plus profond, il sera nécessaire d'obtenir davantage de relevés pour que les données d'assiette latérale/longitudinale s'affichent. Dans des cas extrêmes, ces données ne s'afficheront pas du tout. Si, alors que le chronomètre est arrivé à la fin, les

données ne sont toujours pas stables, relâchez la gâchette et déplacez-vous à un autre endroit proche de la tête de forage ; maintenez la gâchette pour recommencer.

Prenez systématiquement **trois** relevés en Mode Max ; les trois relevés doivent être identiques et se stabiliser avant que le chronomètre du Mode Max n'arrive à la fin.



La tête de forage doit être stationnaire pendant la prise de relevés en Mode Max. **Si la tête de forage bouge, les relevés ne seront pas précis.**

Du fait de la nature des environnements dans lesquels le Mode Max sera utilisé en général - extrême profondeur et/ou fortes interférences - le risque d'obtention de données peu fiables est accru. Ne vous fiez jamais à des données qui ne s'affichent pas rapidement et ne restent pas stables. Le Mode Max ne saurait remplacer l'opérateur qui doit exercer sa faculté de jugement avec prudence.

Écran profondeur précalculée



Comme les deux [points d'alignement avant et arrière](#) (voir page 411) apparaissent identiques au récepteur, il est possible qu'une profondeur précalculée non valide soit générée lorsque le récepteur se trouve au-dessus du point d'alignement arrière (RLP). Seul le relevé de profondeur au point d'alignement *avant* (FLP) permet d'obtenir une profondeur précalculée valide.

Maintenez la gâchette au point d'alignement avant (FLP) pour afficher l'écran de profondeur précalculée. La profondeur précalculée est la profondeur à laquelle les calculs positionnent l'émetteur une fois qu'il sera parvenu au point de localisation avant, s'il poursuit sa trajectoire actuelle.

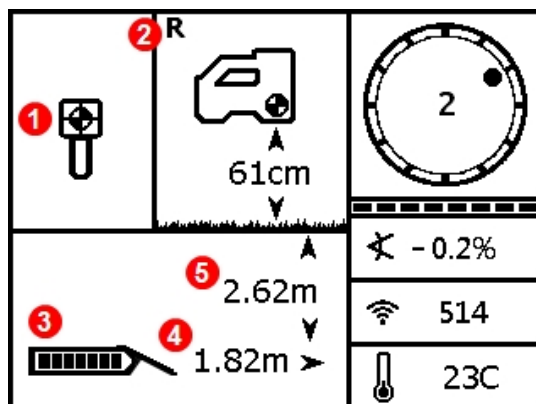

1. [Ball-in-the-Box](#) (bille dans la case) au FLP
2. [Indicateur de verrouillage de référence](#)
3. Puissance de la batterie d'émetteur
4. Distance horizontale entre l'émetteur et le FLP
5. Profondeur précalculée de l'émetteur

Écran profondeur précalculée au FLP, avec HAG activé

Maintenez la gâchette plus de cinq secondes pour accéder au mode Max, comme c'est décrit à la section précédente (l'utilisation du mode Max répond à des exigences et restrictions spécifiques). Dans cet exemple, si la tête de forage avance encore de 1,82 m à une assiette longitudinale de -0,2 %, elle se trouvera directement sous le localisateur à 2,62 m.

Écran de profondeur, emplacement non valide

Maintenez la gâchette à tout moment pendant la localisation pour afficher l'écran de profondeur. Aucune profondeur ni aucune profondeur précalculée ne s'affiche si le récepteur n'est pas positionné sur la ligne de localisation, au point d'alignement avant ou au point d'alignement arrière. Toutefois, si vous maintenez la gâchette plus de cinq secondes pour accéder au mode Max, vous obtiendrez éventuellement des données d'assiette latérale/longitudinale plus stables (l'utilisation du mode Max répond à des exigences et restrictions spécifiques).

[Mode Max](#)

Page 35

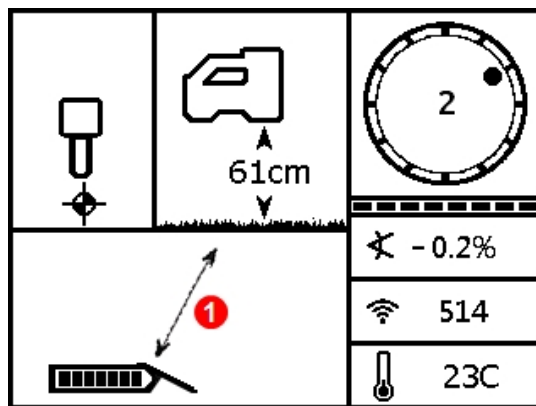

1. La ligne inclinée indique que le récepteur n'est pas sur FLP, RLP, ou LL

Écran de profondeur du récepteur avec HAG activé (lorsqu'il n'est pas sur FLP, RLP, ou LL)

Interférences

Les interférences peuvent compromettre le signal d'un émetteur, même si le forage est effectué dans une bande de fréquences optimisée. Pour le succès de votre forage, une fois que vous avez couplé l'émetteur à une fréquence nouvellement optimisée, il importe que vous contrôliez la performance anticipée du signal de l'émetteur le long de la trajectoire de forage.



Pour mieux surmonter les interférences, il vaut mieux les détecter et les gérer au-dessus du sol, avant de commencer à forer.

Les interférences, qu'est-ce que c'est ?

Les interférences peuvent diminuer la portée de l'émetteur ou provoquer des relevés variables et éventuellement ralentir le travail. On classe les interférences en deux catégories : *actives* ou *passives*.

Les interférences actives, sont aussi appelées interférences électriques, ou bruit de fond, et peuvent avoir divers effets sur l'équipement de localisation. La plupart des appareils électriques émettent des signaux pouvant vous empêcher de localiser avec précision l'émetteur ou d'obtenir de bons relevés d'assiette latérale/longitudinale. Des exemples de sources d'interférences actives incluent les boucles des feux de signalisation, les barrières anti-chiens enterrées, les protections cathodiques, les communications radio, les tours hyperfréquence, la télévision par câble, les conduites chauffées par résistance électrique, les transmissions de données de services publics, les systèmes de sécurité, les câbles électriques et les câbles téléphoniques. Les interférences au niveau de l'affichage à distance peuvent également être induites

par d'autres sources fonctionnant à proximité sur la même fréquence. La section ci-dessous explique comment utiliser le récepteur pour dépister la présence éventuelle d'interférences actives.

Les interférences passives peuvent réduire ou augmenter l'intensité du signal reçu de l'émetteur, ce qui se traduira par des relevés de profondeur incorrects, un signal complètement bloqué ou des points de localisation à la mauvaise position. Comme exemples de sources d'interférences passives, on peut citer les objets métalliques tels que les tuyaux, armatures, blindages de tranchée, grillages, véhicules, dômes d'eau salée/de sel et les terrains conducteurs, comme ceux contenant du minerai de fer. Vous ne pouvez pas utiliser le récepteur pour dépister les interférences passives. Tester complètement un site avant le forage est la meilleure méthode pour identifier les sources d'interférences passives.

Pour vous familiariser avec le risque d'interférence le long de la trajectoire de forage prévue, il faut d'abord tester le bruit de fond, comme c'est expliqué à la section suivante.



Un récepteur ne peut pas détecter des sources d'interférences passives ; pour ce faire, il faut procéder à une inspection visuelle du chantier. Le test de dépistage du bruit de fond ne détecte que les interférences *actives*.



Je croyais que c'était l'optimisateur de fréquences qui s'en chargeait ?

L'optimisateur de fréquences détecte les fréquences les moins « bruyantes » qu'on puisse utiliser dans chaque bande. Vous choisissez les bandes que vous souhaitez utiliser et procédez au couplage de l'émetteur. Comme exemple de bonnes pratiques, testez maintenant ces bandes au-dessus du sol pour vous assurer que le récepteur est en mesure de recevoir des données sur toute la trajectoire du forage. Un contrôle efficace du bruit de fond est essentiel si l'on veut que le travail se déroule bien, sans mauvaises surprises en termes d'interférences inopinées.

Contrôle des interférences

Vérifiez que le récepteur est en marche, que l'optimisation et le couplage ont été effectués. Enlevez les batteries de l'émetteur pour l'arrêter et patientez 10 secondes pour qu'il s'arrête complètement. Ensuite, parcourez la trajectoire de forage prévue tout en affichant l'optimisation de la fréquence actuelle dans la bande de fréquences que vous comptez utiliser pour forer. Prenez note de la hauteur du graphique à barres dans la bande sélectionnée. Quand l'émetteur est hors tension, cette « intensité du signal » correspond en fait au bruit de fond (interférences actives). Le bruit de fond excessif (interférences) peut entraîner l'[atténuation](#) du signal.

Dans le graphique ci-dessous, la zone repérée par un drapeau rouge indique la hausse du bruit détectée sur la bande optimisée en parcourant la trajectoire de forage prévue.

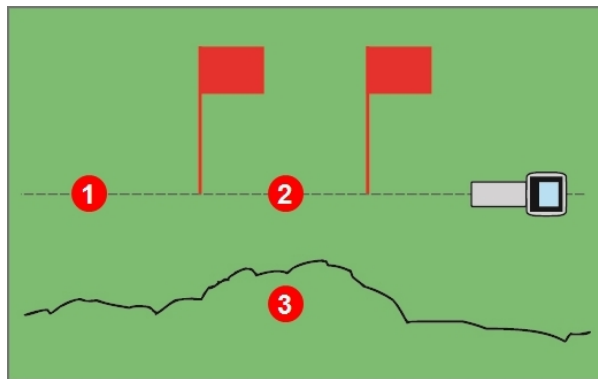

1. Trajectoire de forage prévue
2. Zone avec drapeau rouge
3. Signal de bruit de fond

Test de l'intensité du signal de fond avec une personne (sans émetteur)

Revenez à la zone d'interférence la plus forte (entre les drapeaux rouges ci-dessus) et vérifiez l'intensité du signal sur l'écran de localisation. Mettez maintenant l'émetteur sous tension et placez-le sur le côté du récepteur, en l'éloignant d'une distance correspondant à la profondeur prévue du forage. Vérifiez que les données d'assiette latérale/longitudinale sont cohérentes et correctes dans la zone repérée par les drapeaux. En règle générale, l'intensité du signal de l'émetteur doit être supérieure de 150 points (au minimum) au bruit de fond relevé. Par exemple, si l'intensité du signal pour cette zone à fortes interférences était de 175, le relevé effectué à cet endroit une fois l'émetteur mis sous tension, et à une distance du récepteur équivalente à la profondeur maximale prévue du forage, doit être au minimum de 325 (175 + 150).

Quand le bruit de fond est trop élevé dans certaines zones, il pourra s'avérer difficile d'obtenir des données d'assiette latérale/longitudinale, ainsi que des données de localisation et des relevés de profondeur précis. Procédez à un contrôle de l'assiette latérale / longitudinale comme c'est décrit dans la section ci-dessous.

À noter que l'intensité du signal de l'émetteur relevée lors de ce test sera légèrement plus élevée qu'en cours de forage car l'émetteur est en dehors de la tête de forage ; une fois qu'il se trouve dans la tête de forage sous terre, l'intensité du signal sera légèrement réduite.



Si la lettre **A** s'affiche en bas à gauche de l'indicateur d'assiette latérale à des distances supérieures à 2,5 m de l'émetteur, cela signifie que l'[atténuation](#) du signal est en cours, indiquant la présence d'interférences excessives susceptibles d'entraîner des relevés de profondeur erronés.

Contrôle assiette latérale/longitudinale

[Mode Max](#)

Page 35

À la sortie du forage, tournez le récepteur pour qu'il soit face au côté du lancement et installez les batteries dans l'émetteur couplé pour le mettre sous tension. Demandez à un collègue de se tenir à côté de vous avec l'émetteur à la main. Marchez ensemble en parallèle en revenant sur vos pas vers le point d'entrée, tout en maintenant le récepteur au-dessus de la trajectoire de forage et l'émetteur à une distance équivalant à 1 fois/1 fois et demie la profondeur actuelle anticipée du forage ; aux endroits où le forage est plus profond, votre collègue sera plus éloigné de vous. Faites une pause périodiquement et modifiez l'orientation latérale et longitudinale de l'émetteur, pour vous permettre de vérifier la vitesse et la précision de ces relevés sur le récepteur. Les bonnes pratiques exigent qu'un autre collègue surveille également en même temps les relevés sur l'affichage à distance. Notez tous les emplacements auxquels les informations du récepteur ou d'affichage à distance deviennent instables ou disparaissent. Si les données d'assiette latérale/longitudinale ou l'intensité du signal deviennent instables, maintenez la gâchette pour voir si, une fois le mode Max activé, les données arrivent à se stabiliser.

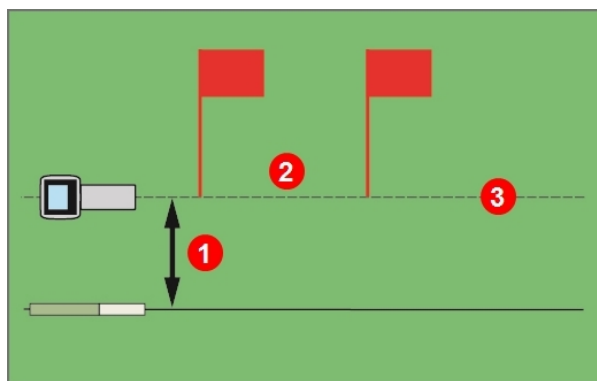

1. Profondeur prévue
2. Zone avec drapeau rouge
3. Trajectoire de forage prévue

Test d'assiette latérale/longitudinale à deux personnes avec émetteur

Si la plage de profondeur/données souhaitée n'est pas suffisante dans la zone des drapeaux rouges, vous pouvez essayer de l'augmenter en procédant à une autre optimisation des fréquences à cet endroit, puis en procédant au couplage sur une nouvelle bande spécifiquement destinée à cet emplacement à fortes interférences. Ceci étant fait, vérifiez à nouveau les interférences dans cette zone en utilisant la bande nouvellement optimisée. Utilisez l'autre bande optimisée (Haut ou Bas) pour la portion du forage située en dehors des drapeaux.

Suggestions pour régler le problème des interférences

Si les données d'assiette latérale/longitudinale deviennent instables ou disparaissent en cours de forage ou pendant un contrôle assiette latérale/longitudinale (voir section précédente), essayez une ou plusieurs des solutions suivantes :

- Essayez d'activer le Mode Max. [Mode Max](#)
Page 35
- Éloignez le récepteur de la source d'interférences tout en restant à portée de l'émetteur. [Localisation sans poursuite](#)
Page 52
- Éloignez physiquement le récepteur des sources d'interférences passives et actives, pour réduire, voire éliminer les problèmes d'interférences. [Hauteur hors sol \(HAG\)](#)
Page 18
- Permutez sur l'autre bande de fréquences de l'émetteur. [Guidage sur la cible \(Target Steering\)](#)
Page 54
- Pour surmonter les interférences sur l'affichage à distance, assurez-vous que l'antenne de télémétrie est à la verticale et que l'avant du récepteur fait face à l'affichage à distance. Paramétrez le récepteur et l'affichage à distance sur un autre canal de télémétrie. Vous avez aussi l'option d'utiliser une antenne de télémétrie très longue portée, qui pourrait vous aider à surmonter certaines interférences. [Changer de bande de fréquences](#)
Page 66

Ne vous fiez jamais au récepteur comme unique moyen de communication entre l'opérateur du récepteur et l'opérateur du forage. Au cas où les données ne seraient pas disponibles sur l'affichage à distance, les deux opérateurs doivent pouvoir communiquer d'une autre manière.



Dans les environnements à très fortes interférences, la valeur d'intensité du signal sur le récepteur peut se mettre à clignoter et la lettre **A** (Atténuation) s'affichera en bas à gauche de l'indicateur d'assiette latérale. Ceci se produira également si le localisateur est trop près de l'émetteur (à moins de 1,5 m). Ne vous fiez pas aux profondeurs, données ou informations de localisation obtenues lorsque l'intensité du signal clignote et l'icône **A** est présente.

Points d'alignement (FLP & RLP) et ligne de localisation (LL)

Le récepteur Falcon localise l'émetteur en détectant trois points spécifiques du champ magnétique de l'émetteur : le point d'alignement avant (FLP) à l'avant de l'émetteur, le point d'alignement arrière (RLP) derrière l'émetteur, et la ligne de localisation située au-dessus de l'émetteur. Le récepteur n'arrive pas à distinguer les deux points d'alignement l'un de l'autre car ce sont des points semblables dans le champ de l'émetteur, à l'avant et à l'arrière (voir l'[Annexe C](#), page 72 pour plus d'information sur le champ magnétique de l'émetteur).

La ligne de localisation (LL) se prolonge de 90° à gauche et à droite de l'émetteur (perpendiculaire), pour une assiette longitudinale de 0 %. Elle représente l'emplacement de l'émetteur entre les points FLP et RLP. En admettant que l'émetteur corresponde à la carlingue d'un avion, ses ailes représenteraient la ligne de localisation.



La ligne de localisation et la position de l'émetteur ne sont pas équivalentes.

Si vous êtes au-dessus de la ligne de localisation, cela ne veut pas dire que vous soyez au-dessus de l'émetteur, qui peut se trouver à n'importe quel endroit sur la ligne de localisation, à gauche ou à droite. Vous devez trouver les points d'alignement avant et arrière pour trouver l'émetteur, comme c'est expliqué dans les pages suivantes.

La poursuite la plus précise nécessite l'utilisation des trois points pour déterminer la position, la direction et la profondeur de l'émetteur. Une ligne traversant les points FLP et RLP indique la direction et la position gauche/droite de l'émetteur. La ligne LL détermine la position de l'émetteur lorsque le récepteur est bien aligné entre les points FLP et RLP (sur la ligne).

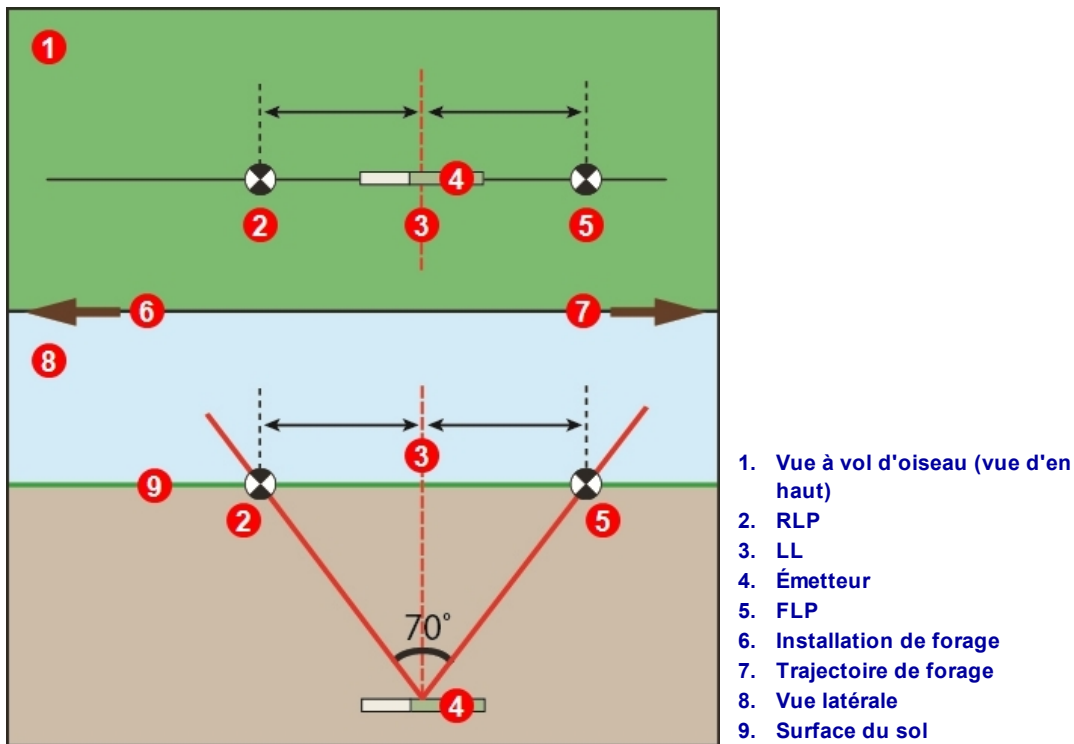

Géométrie de FLP, RLP et LL vue d'en haut (à vol d'oiseau) et vue latérale

Notez que les points RLP et FLP sont à égale distance de la ligne de localisation LL lorsque l'émetteur est à l'horizontale.

La ligne marquée LL dans la vue d'en haut laisse penser que le récepteur affichera une ligne de localisation chaque fois qu'il est positionné dans ce plan. Pour parer au risque de points de localisation erronés et de conditions potentiellement dangereuses, il faut impérativement trouver d'abord les points d'alignement avant et arrière. Ne vous fiez pas au signal de crête le long de la ligne de localisation.



Chaque fois que l'émetteur est incliné, la ligne de localisation sera positionnée légèrement à l'avant ou à l'arrière de la position réelle de l'émetteur. Ce léger décalage avant/arrière augmentera en même temps que la profondeur (voir l'[Annexe C](#)). Dans ces cas particuliers, on appelle « profondeur estimée » la profondeur affichée sur le récepteur.

Effets de la profondeur, de l'assiette longitudinale et de la topographie sur la distance entre les points FLP et RLP

En général, plus l'émetteur est profond, plus grande sera la distance entre les points FLP et RLP. La distance entre les points FLP et RLP par rapport à l'emplacement de la ligne LL dépend aussi de l'assiette longitudinale de l'émetteur et de la topographie.

Lorsque l'assiette longitudinale de l'émetteur est négative, le point FLP sera plus éloigné de la ligne LL que le point RLP. Lorsque l'assiette longitudinale est positive, le point RLP sera plus éloigné de la ligne LL que le point FLP. Si la surface du sol ou la topographie est fortement inclinée, l'emplacement des points FLP et RLP dépendra aussi de la ligne LL, même si l'émetteur est à l'horizontale.

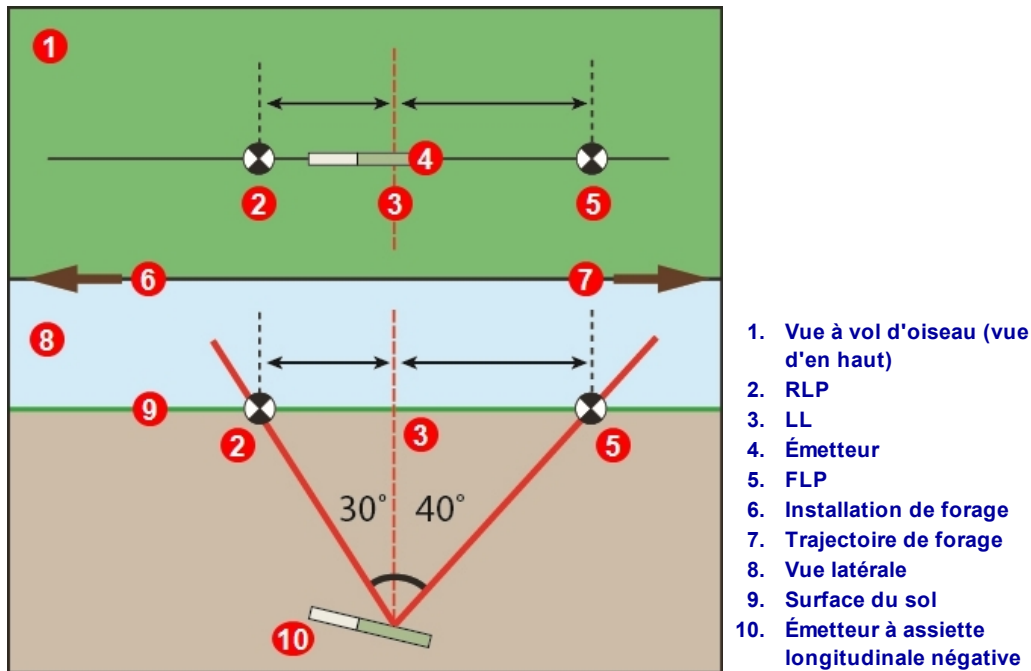

Effet de l'assiette longitudinale sur la distance entre les points FLP, RLP et la ligne LL

Pour savoir exactement comment maintenir la poursuite de l'émetteur lorsqu'il est fortement incliné et se trouve à très grande profondeur, veuillez lire les informations contenues dans l'[Annexe C](#) à la page 72.

Pour calculer la profondeur (pour la comparer au relevé de profondeur du récepteur) en utilisant la distance entre les points d'alignement et l'assiette longitudinale de l'émetteur, voir l'[Annexe D](#) à la page 76.

Marquer les points d'alignement

Les points d'alignement (FLP et RLP) et la ligne de localisation (LL) doivent être repérés et marqués avec précision pendant la procédure de localisation. Pour marquer un point d'alignement, tenez-vous debout avec le récepteur à l'horizontale au point d'alignement. Suivez l'axe vertical passant à travers le centre de l'affichage pour projeter un fil à plomb sur le sol. Marquez l'endroit auquel ce fil à plomb atterrit au sol.



1. Fil à plomb ou axe vertical
2. Centre de l'affichage
3. Avant du récepteur
4. Placez un marqueur directement sur le sol

Fil à plomb pour marquer les points d'alignement

Localisation de l'émetteur

Le Falcon vous permet de localiser l'émetteur et sa direction pendant qu'il se déplace, que vous soyez debout devant, derrière ou sur le côté de l'appareil. Vous pouvez aussi déterminer si l'émetteur est tourné vers l'appareil de forage, ou dans le sens opposé.

La méthode standard décrite dans ce chapitre guide le récepteur vers l'émetteur quand vous vous tenez devant, face à l'installation de forage. C'est la méthode recommandée pour la localisation. Au fur et à mesure que vous continuez le forage et que la trajectoire du forage s'incurve, vous pouvez vous retrouver dans une position faisant face au dernier point d'alignement marqué et non face à l'installation de forage.

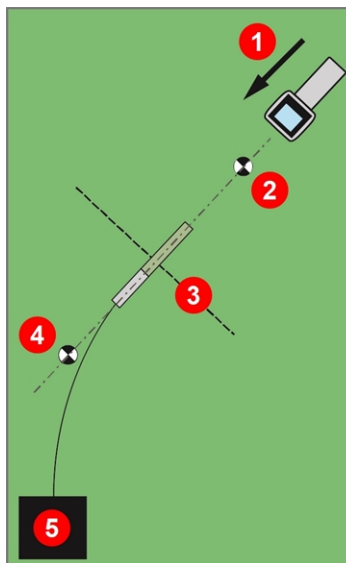
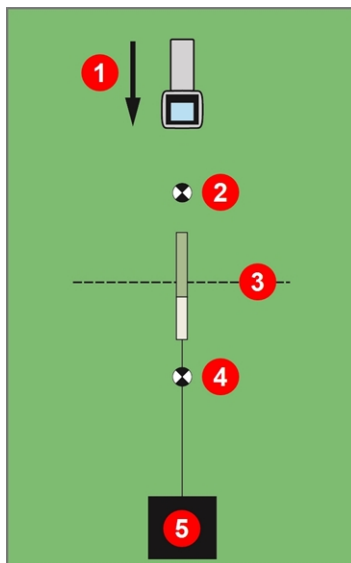

1. Déplacement en avant
2. FLP
3. LL
4. RLP
5. Appareil de forage

Localisation standard et localisation avec une trajectoire courbe

Si nécessaire, paramétrez la hauteur hors sol (HAG) et la compensation d'assiette latérale.

[Hauteur hors sol \(HAG\)](#) [Compensation d'assiette latérale](#)

Page 18

Page 26



Visionner des clips vidéo

Vous pouvez visionner un clip vidéo de formation intitulé **Les bases de la localisation (Basic Locating)** sur le site www.youtube.com/dcikent.

Détermination du point d'alignement avant (FLP)

La procédure de localisation décrite ici suppose que a) vous êtes en face de l'appareil de forage, b) l'émetteur se trouve sous terre et est positionné entre vous et l'appareil de forage et c) le FLP est devant vous.

1. Démarrez avec le récepteur allumé et en mode localisation. Tenez-vous devant la tête de forage à une distance égale à environ la profondeur de la tête de forage.
2. Observez la position de la bille de localisation  par rapport à la case du récepteur à l'écran. Les figures ci-dessous montrent le point FLP à l'avant et sur la gauche du récepteur ; au fur et à mesure que la tête de forage s'enfonce, le point FLP se trouvera plus à l'avant de l'émetteur.

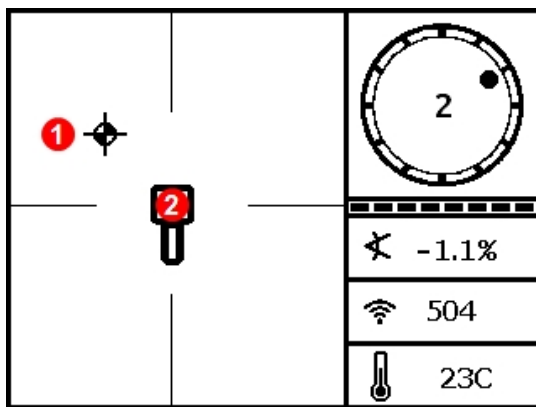

Écran localisation du récepteur

Installation de forage



Trajectoire de forage

1. Localisation de la bille « cible »
2. « Case »

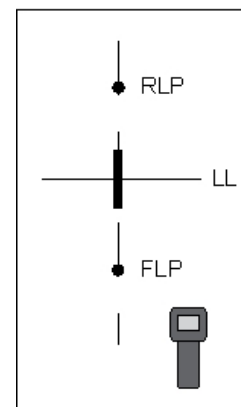

Position réelle du récepteur et de l'émetteur

3. Déplacez le récepteur pour guider la bille dans la case.

4. Lorsque la bille est centrée dans la case (*Ball-in-the-Box*), maintenez la gâchette enfoncée pendant une seconde au moins pour que le récepteur puisse se « verrouiller » sur le signal de référence. L'icône **R** apparaîtra en haut de l'écran profondeur. La ligne de localisation (LL) ne s'affichera pas par la suite sans cette référence.

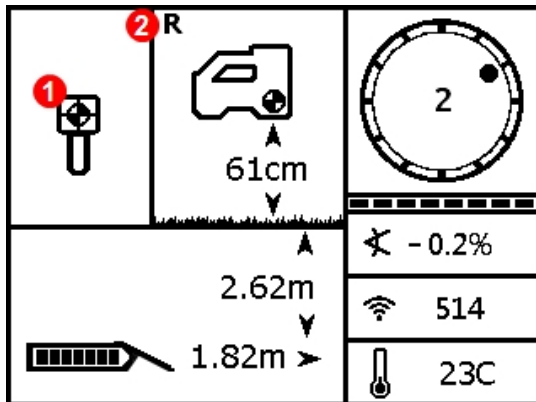

Écran profondeur précalculée du récepteur au point FLP avec HAG activé

Installation de forage



Trajectoire de forage

1. Cible *Ball-in-the-Box*
2. Indicateur de verrouillage de référence

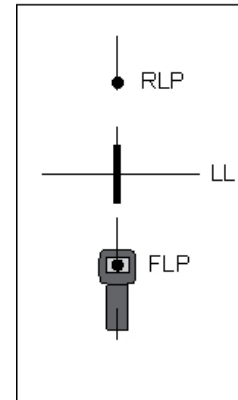

Position réelle du récepteur et de l'émetteur



Quand vous paramétrez un signal de référence, ne maintenez pas la gâchette si la bille ne se trouve pas dans la case (*Ball-in-the-Box*) au point FLP. Si vous vous trouvez à l'avant du FLP, vous pourriez paramétrer une référence inexacte qui entraînera une ligne de localisation fantôme. Ceci se produit normalement quand la tête se trouve à une profondeur inférieure à 1 m. Dans ce cas, vous devez référencer à nouveau au point FLP.

Si vous maintenez la gâchette plus de cinq secondes, le récepteur passera en [mode Max](#), qui ne fonctionne pas de la même manière qu'un relevé de profondeur standard.

La valeur affichée pour la profondeur au point FLP est la profondeur précalculée, c'est-à-dire la profondeur à laquelle les calculs positionnent l'émetteur une fois qu'il aura atteint la position juste au-dessous du récepteur. Si l'émetteur change d'assiette longitudinale ou de direction avant d'arriver juste au-dessous du récepteur, la précision du relevé de profondeur précalculée sera compromise.



Self-test rapide du récepteur

Pour vérifier que le signal est équilibré dans l'antenne du récepteur, tournez doucement le récepteur de 360° par rapport au centre de l'affichage, en maintenant le récepteur à l'horizontale. La bille de localisation doit rester au centre de la case. Dans le cas contraire, ne continuez pas à utiliser le récepteur et contactez le service clientèle DCI.

5. Lorsque la bille est centrée dans la case, marquez l'emplacement juste en dessous de l'écran d'affichage du récepteur, sur le sol, comme point FLP.

Repérage de la ligne de localisation (LL)

6. Continuez à avancer en marchant vers l'installation de forage ou le dernier emplacement connu de l'émetteur. Maintenez la bille de localisation sur le réticule vertical et vérifiez que l'intensité du signal augmente au fur et à mesure que vous vous rapprochez de l'émetteur.

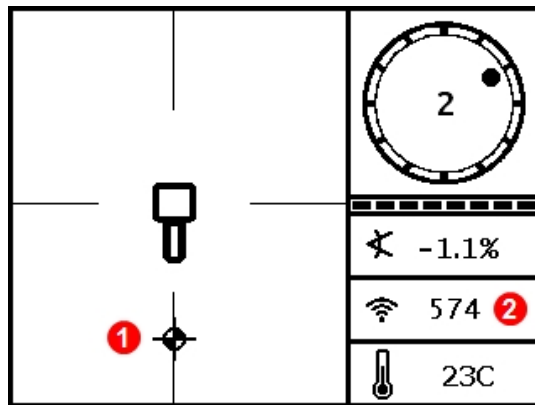

1. Bille de localisation se déplaçant le long du réticule vertical
2. Intensité du signal supérieure à la valeur au FLP

Écran de localisation du récepteur, déplacement vers la LL, point FLP à l'arrière

Si l'intensité du signal diminue, il se peut que vous ayez réellement localisé le point RLP. Éloignez-vous de la tête de forage et recommencez à partir de l'étape 2.

7. Quand la bille de localisation atteint le bas de l'écran, la ligne de localisation apparaît et la bille devient noire pour indiquer que c'est la LL qui doit désormais être votre point focal.

Si la ligne de localisation n'apparaît pas et la bille saute au sommet de l'écran, en tenant la gâchette enfoncée, déplacez le récepteur en avant/arrière à l'endroit auquel vous voyez sauter la bille ; ceci doit à nouveau référencer le récepteur sur le signal de l'émetteur et faire apparaître la ligne de localisation. Si ce n'est pas le cas, revenez au point FLP pour recommencer la procédure de référencement (voir l'étape 1).

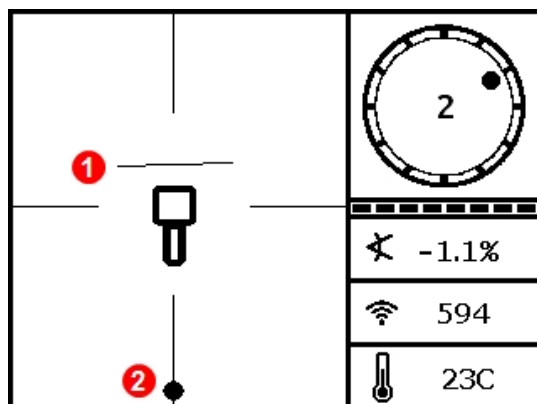

Écran localisation du récepteur, en se rapprochant de la LL

Installation de forage



Trajectoire de forage

1. Ligne de localisation
2. Bille de localisation

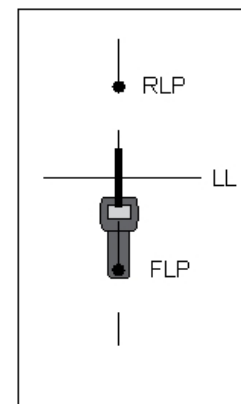

Position réelle du récepteur et de l'émetteur

Ne vous fiez pas à l'alignement de la bille avec le réticule vertical pour identifier la position gauche/droite de l'émetteur. Les points d'alignement avant et arrière doivent être déterminés avec

précision pour connaître la position latérale de l'émetteur (sa direction) et pour mesurer avec précision la profondeur.

- Positionnez le récepteur pour que la ligne LL soit alignée avec le réticule horizontal.

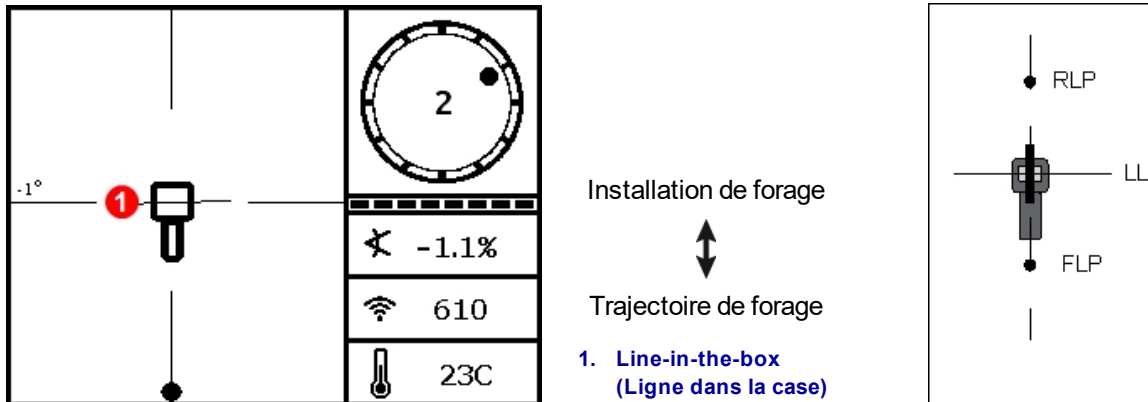

Écran localisation du récepteur à la ligne LL

Position réelle du récepteur et de l'émetteur

- Relevez la profondeur et marquez la LL juste en dessous de l'écran d'affichage du récepteur. Si le point FLP est situé à gauche ou à droite des marques précédentes — indiquant un mouvement de guidage — localisez le point RLP comme indiqué dans les étapes suivantes afin de vérifier le positionnement correct de la LL entre les points d'alignement.



Si la trajectoire de forage est rectiligne, est-il nécessaire de détecter le point RLP pour chaque tige ? Page 45

Non. Si un nouveau point FLP est aligné exactement sur les points FLP précédemment marqués (trajectoire de forage rectiligne), il n'est pas nécessaire de trouver un nouveau point RLP, car il sera aligné exactement sur les marques précédentes. Une fois que la tête de forage a avancé d'une autre tige, trouvez le nouveau point FLP, puis la LL.

Détermination du point RLP pour confirmer la direction et la position de l'émetteur

La détermination du point RLP vous permettra de confirmer la direction et la position de l'émetteur. Comme pour le point FLP, le point RLP est représenté sous forme de bille  sur l'affichage du récepteur.

Continuer la localisation :

10. À partir de la ligne LL, en faisant face à l'appareil de forage ou à la dernière position de l'émetteur, marchez en avant en maintenant la bille alignée sur le réticule vertical. Remarquez que l'intensité du signal baisse au fur et à mesure que vous vous éloignez de l'émetteur.

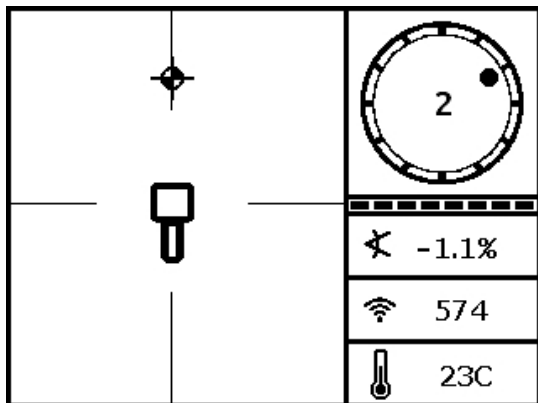

Écran localisation du récepteur, en se rapprochant du RLP depuis la LL

Installation de forage
 ↑↓
 Trajectoire de forage

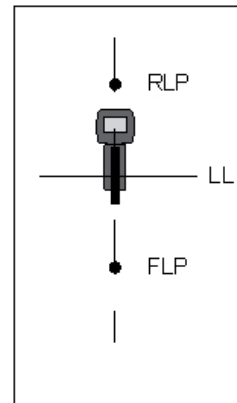

Position réelle du récepteur et de l'émetteur

11. Positionnez le récepteur pour que la bille soit centrée dans la case (*Ball-in-the-Box*).

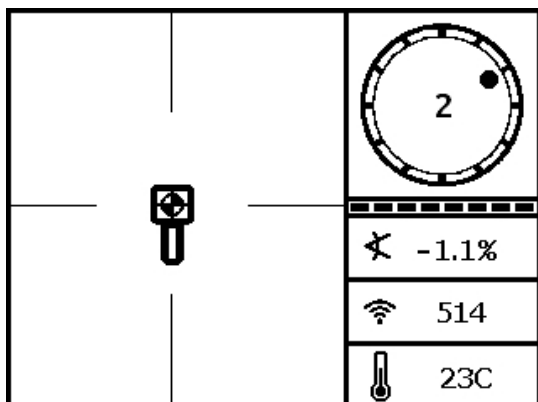

Écran localisation du récepteur au RLP

Installation de forage
 ↑↓
 Trajectoire de forage

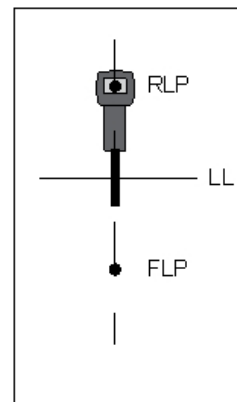

Position réelle du récepteur et de l'émetteur

12. Marquez l'emplacement juste en dessous de l'écran d'affichage du récepteur sur le sol comme point RLP. Une ligne tracée entre les points RLP et FLP représente la direction de l'émetteur.

13. Positionnez le récepteur à l'intersection de cette ligne de direction avec la ligne LL passant par le centre de la case sur l'affichage et tenez la gâchette enfoncée pour mesurer la profondeur. Ceci correspond à l'emplacement actuel de l'émetteur.

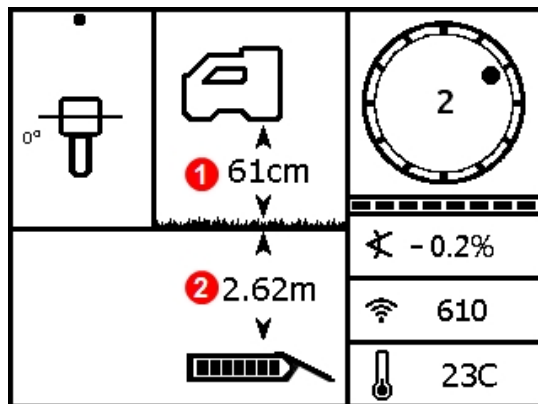

Écran de profondeur du récepteur à la ligne LL

Installation de forage



Trajectoire de forage

1. HAG activé
2. Profondeur corrigée
3. La ligne LL étant alignée dans la case, le récepteur peut faire face aux points RLP ou FLP pendant les relevés de profondeur

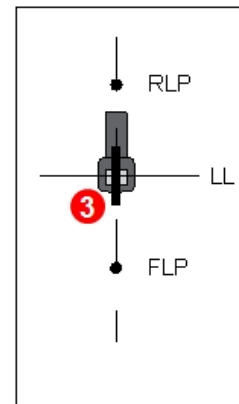

Position réelle du récepteur et de l'émetteur

Trois méthodes pour vérifier les relevés de profondeur

Désactivez HAG, posez le récepteur au sol et prenez un autre relevé de profondeur. Cette mesure doit être dans les 5 % du relevé de profondeur effectué avec HAG activé et avec le récepteur soulevé. Dans l'exemple précédent, le relevé doit être de 2,62 m.

ou

HAG étant activé, posez le récepteur au sol et ajoutez la valeur HAG à la profondeur affichée. Là encore, la valeur doit être de 2,62 m.

ou

Si vous n'utilisez pas HAG, notez la profondeur au sol, puis soulevez le récepteur à une hauteur exacte de 1 m. Le relevé de profondeur devrait augmenter exactement de la même distance. Dans l'exemple ci-dessus, la profondeur serait de 3,62 m.

Voir l'[Annexe C](#), page 72 et l'[Annexe D](#), page 76 pour de plus amples informations sur la profondeur.

Localisation avancée



Quand vous êtes prêt à devenir expert

Voici quelques techniques qui vous permettront d'être plus productif dans vos forages et de réaliser avec succès le forage compliqué auquel personne ne voulait s'attaquer.

Poursuite « à la volée »



Visionner des clips vidéo

Un clip vidéo de formation intitulé **La poursuite à la volée (Tracking On-the-Fly)** peut être visionné sur le site www.youtube.com/dcikent.

Si vous fonctionnez avec une assiette longitudinale 0 % (0°) au-dessous d'un terrain de niveau, la profondeur précalculée sera la profondeur réelle. Dans ce cas, toutes les localisations peuvent être faites sur le point FLP pendant que la tête de forage se déplace.

Une fois que l'émetteur a été localisé et se déplace dans la bonne direction, placez le récepteur à peu près à l'horizontale sur le sol, une longueur de tige à l'avant du point FLP, en l'alignant sur la trajectoire créée par les points FLP et RLP. Désactivez HAG.

[Hauteur hors sol \(HAG\)](#)

Page 18

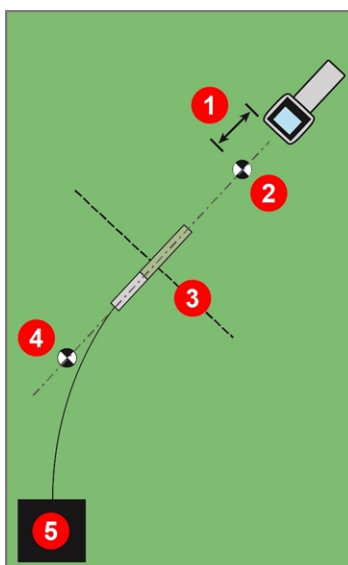
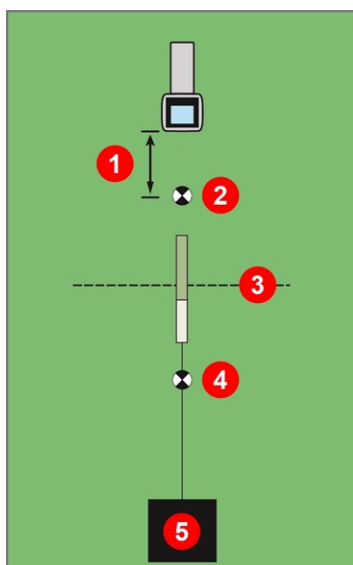

1. Une longueur de tige
2. FLP
3. LL
4. RLP
5. Appareil de forage

Poursuite « à la volée » avec une trajectoire droite et avec une trajectoire courbe

Lorsque la tête de forage avance, le FLP doit se déplacer le long du réticule vertical du récepteur, ce qui signifie que la tête de forage est toujours alignée. Une fois que le FLP est dans la case, maintenez la gâchette enfoncée et vérifiez que le relevé de profondeur précalculée correspond bien à ce qu'on attend.

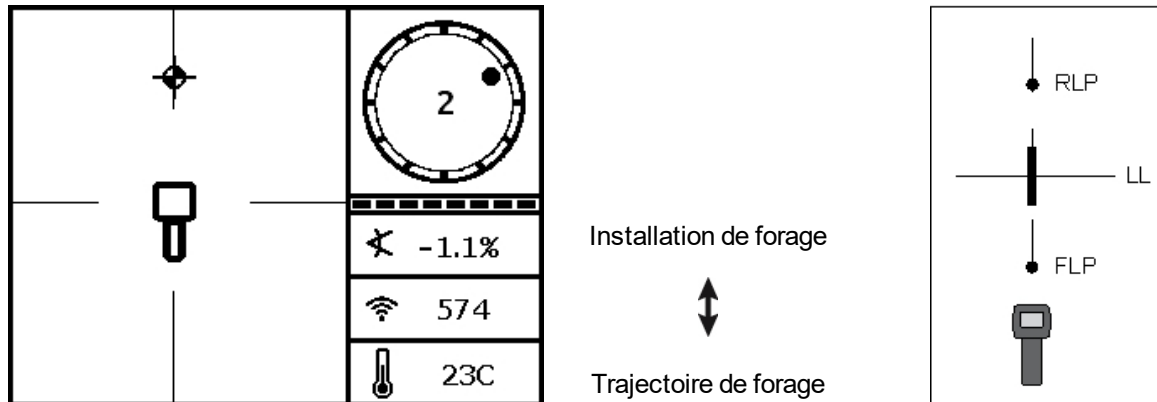

Écran récepteur poursuite « à la volée »

Position réelle du récepteur et de l'émetteur

Avancez de la longueur d'une autre tige et attendez que le point FLP continue à avancer le long du réticule vertical.

Localisation sans poursuite



Visionner des clips vidéo

Un clip vidéo de formation intitulé **La localisation sans poursuite (Off-Track Locating)** peut être visionné sur le site www.youtube.com/dcikent.

Utilisez la technique de localisation sans poursuite lorsqu'il n'est pas possible de passer au-dessus de l'émetteur, à cause d'un obstacle en surface ou d'une interférence. La ligne de localisation étant perpendiculaire à l'émetteur, on peut suivre la direction de l'émetteur et également déterminer s'il maintient sa profondeur prévue. La méthode de localisation sans poursuite n'est efficace que lorsque l'assiette longitudinale de l'émetteur est 0 % (0°) et qu'il avance sous un terrain plat.

Pour expliquer le fonctionnement de la méthode de localisation sans poursuite, prenons l'exemple d'une obstruction se trouvant sur la trajectoire de forage prévue, comme illustré dans la figure ci-dessous. L'émetteur va passer sous l'obstacle.

1. Arrêtez le forage et déterminez la ligne LL de l'émetteur en plaçant la ligne dans la case.
2. Tout en conservant la même orientation du récepteur, passez sur le côté jusqu'à ce que vous soyez à une distance prédéterminée (P1). Déplacez le récepteur d'avant en arrière jusqu'à ce que la bille saute du haut en bas de l'écran, puis marquez cet emplacement et notez l'intensité du signal. Tout en maintenant la même orientation du récepteur, répétez deux fois pour obtenir les points sans poursuite P2 et P3.

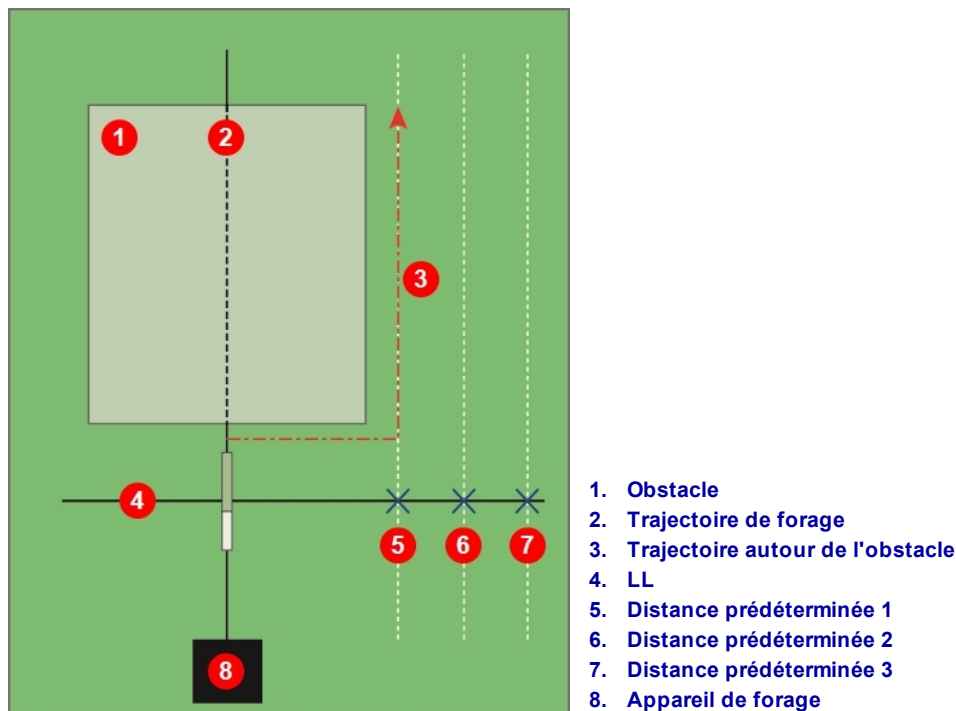

Préparation pour la localisation sans poursuite

3. Reliez les points P1, P2 et P3 par une ligne. Il s'agit de la ligne de localisation (LL). Comme la ligne LL est perpendiculaire (angle à 90°) à l'émetteur quand l'émetteur est à l'horizontale, on peut déterminer la direction de la tête de forage. En comparant l'intensité du signal aux distances prédéterminées de P1, P2, et P3, lorsque la tête de forage avance, vous pouvez vérifier si elle s'éloigne ou se maintient par rapport à la trajectoire de forage prévue. Il importe de surveiller l'assiette longitudinale de l'émetteur pour vérifier que la tête de forage maintient la profondeur souhaitée.
4. À mesure que le forage se poursuit, la tête de forage doit être orientée de sorte à maintenir une intensité de signal constante en chacun des points P1, P2, et P3. Si l'intensité du signal baisse, la tête de forage s'éloigne (vers la gauche, dans l'image ci-dessous) ; si elle augmente, la tête de forage se rapproche de la position latérale (vers la droite).

Les différences d'assiette longitudinale et de topologie influencent l'intensité du signal et la position LL au fur et à mesure que la tête de forage avance. L'utilisation de trois points sans poursuite (ou plus) fournit plus d'information pour vous aider à reconnaître les effets négatifs possibles des interférences à n'importe quel point.

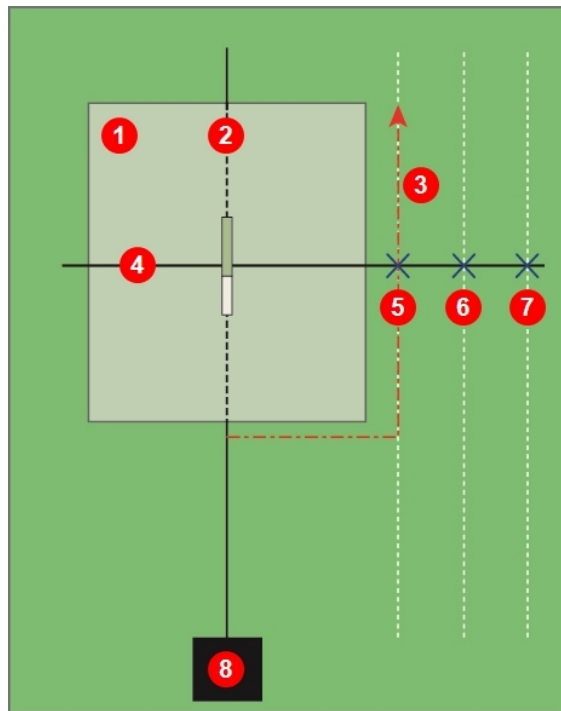

1. Obstacle
2. Trajectoire de forage
3. Trajectoire autour de l'obstacle
4. LL
5. Distance prédéterminée 1
6. Distance prédéterminée 2
7. Distance prédéterminée 3
8. Appareil de forage

Localisation sans poursuite

Guidage sur la cible (Target Steering)

La méthode de localisation (*Target Steering*) permet de placer le récepteur Falcon devant la tête de forage et de l'utiliser comme cible de guidage. Il donne d'excellents résultats pour éviter les barres d'armature à l'origine d'interférences du signal, si l'émetteur peut être placé au-delà de la zone de la barre d'armature.

En général, le guidage sur la cible doit être utilisé pour *maintenir* une trajectoire de forage, et non pas pour ramener sur la bonne trajectoire un forage qui s'en est beaucoup écarté. Le cas échéant, utilisez les points d'alignement avant et arrière pour rétablir la trajectoire.

[Points d'alignement \(FLP & RLP\) et ligne de localisation \(LL\)](#)

Page 41

En cas de variations importantes de l'assiette longitudinale, par exemple pendant le lancement / à la sortie ou dans les zones à topographie changeante et altitude variable, les informations d'orientation vers le haut/bas sur l'affichage à distance peuvent être imprécises. Dans ces situations, les seules informations pouvant être considérées comme étant précises sont celles d'orientation vers la gauche/droite.



Une fois que vous avez assimilé les concepts du guidage sur la cible, entraînez-vous sur le système *avant* de l'utiliser sur un chantier soumis à des contraintes de temps et d'argent. Pour obtenir une aide complémentaire, merci de vous adresser au service clientèle de DCI.

L'affichage compact Falcon (FCD) prend en charge le guidage à distance, qui donne des conseils de guidage gauche/droite mais pas en profondeur. Pour guider la tête de forage sur la cible, DCI recommande l'affichage à distance à écran tactile Aurora.



Visionner des clips vidéo

Vous pouvez visionner un clip vidéo de formation intitulé **Le guidage sur la cible (Target Steering)** sur le site www.youtube.com/dcikent.

L'utilisation du récepteur pour le guidage sur la cible est possible à condition d'obtenir un signal stable de l'émetteur.

Le guidage sur la cible ne fonctionnera pas correctement en présence d'interférences passives à proximité du forage.

[Interférences](#)

Page 37

Zone de guidage sur la cible possible

La distance maximale à laquelle le récepteur peut être placé devant la tête de forage pour la fonction Guidage sur la cible est de 10,7 m. Au-delà de cette distance, les données de profondeur n'ont plus la même précision. Dans ces limites, en commençant avec la tête de forage à peu près horizontale, les paramètres suivants s'appliquent :

- Le changement maximal de profondeur est d'environ 1,2 m.
- Le changement maximal d'assiette longitudinale est d'environ 14 %.

Si on l'utilise pour fournir seulement les signaux de guidage à distance gauche/droite acceptés par l'affichage compact Falcon, la distance entre le récepteur et l'émetteur est limitée uniquement par la portée de l'émetteur.

Pour une exploitation en Guidage sur la cible plus « conservatrice », nous supposons que la trajectoire idéale de forage est un arc de cercle d'un rayon qui correspond au rayon de courbure de la plupart des trains de forage et appareils installés. Comme le montre le schéma ci-dessous, la zone de guidage possible se limite à la région ombrée, délimitée par les deux arcs de cercle.

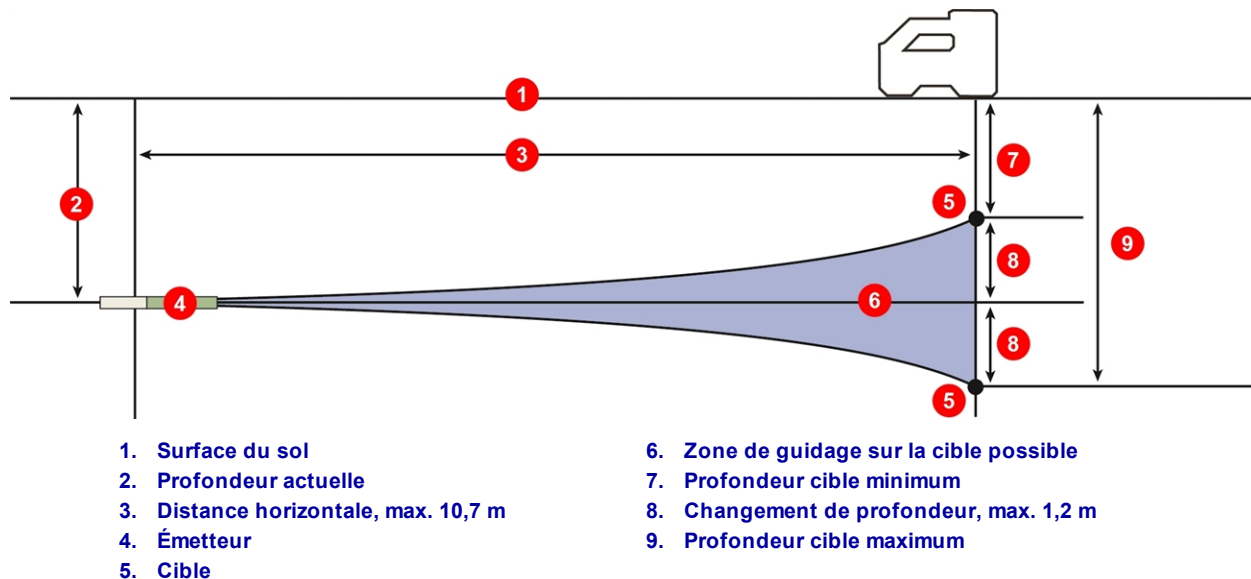

Zone de guidage sur la cible possible

La procédure de guidage sur la cible nécessite une mise en place correcte du récepteur à moins de 10,7 m à l'avant de l'émetteur, sur la trajectoire de forage, son extrémité arrière (dans laquelle le bloc batterie est inséré) faisant face à l'appareil de forage.

Servez-vous des trois écrans du menu Guidage sur la cible , sur le récepteur, pour activer et désactiver le mode Guidage sur la cible, ou paramétrer la profondeur cible, comme c'est décrit dans les sections suivantes.

Activer et désactiver le guidage sur la cible

Activer guidage sur la cible

Servez-vous du premier écran du menu Guidage sur la cible (Target Steering - TS) pour activer le guidage à distance à la profondeur cible affichée, qui correspond soit à la valeur par défaut de 0,50 m, soit à la valeur paramétrée dernièrement. La profondeur cible est la profondeur à laquelle vous voulez que l'émetteur se trouve quand il atteint la position au-dessous du récepteur. Pour modifier la profondeur cible, cliquez deux fois et passez directement à la section [Paramétrage de la profondeur cible](#) page 57.

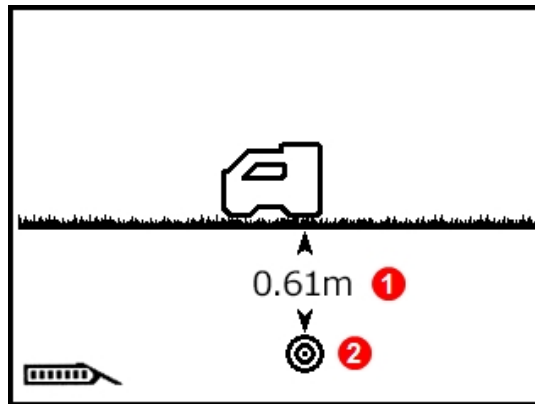

1. Profondeur cible programmée
2. Indique une profondeur cible programmée

Menu de guidage sur la cible

Maintenez brièvement la gâchette pour activer le guidage sur la cible en utilisant la profondeur affichée. Une coche apparaît brièvement à côté de l'icône du récepteur. Le récepteur émet quatre bips pour confirmer que le guidage sur la cible est activé et revient à l'écran de localisation.

Le guidage sur la cible étant activé, l'écran de localisation affiche désormais la distance horizontale entre l'émetteur et le récepteur (voir le premier écran dans la section [Positionnement du récepteur en tant que cible](#) page 58).

Tout paramétrage HAG en cours est ignoré pendant le guidage sur la cible.

Désactiver guidage sur la cible

Servez-vous du second écran du menu Guidage sur la cible pour désactiver le guidage sur la cible.

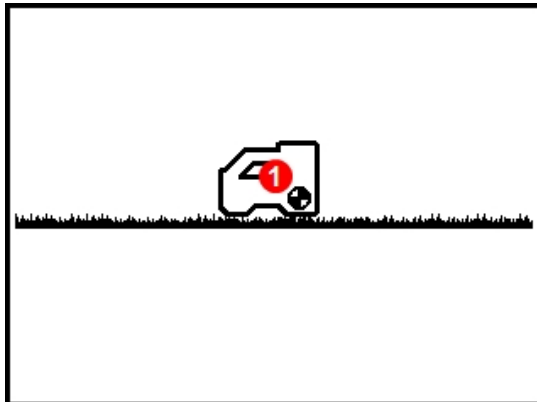

1. **Cible de localisation ne montrant aucune profondeur cible programmée**

Désactiver le guidage sur la cible

Maintenez brièvement la gâchette pour désactiver le guidage sur la cible. Une coche apparaît brièvement à côté de l'icône du récepteur. Le récepteur émet quatre bips pour confirmer et revient à l'écran de localisation.

Quand le récepteur quitte le mode de guidage sur la cible, l'affichage à distance revient automatiquement à l'écran normal de localisation à distance ; le récepteur n'affiche plus la distance horizontale entre l'émetteur et le récepteur.

Paramétrage de la profondeur cible

Servez-vous du troisième écran du menu Guidage sur la cible pour paramétrer la profondeur cible. Cet écran ressemble au premier écran mais un point d'interrogation (?) apparaît à la place de la profondeur cible actuelle.

1. Maintenez brièvement la gâchette pour paramétrer la profondeur cible.

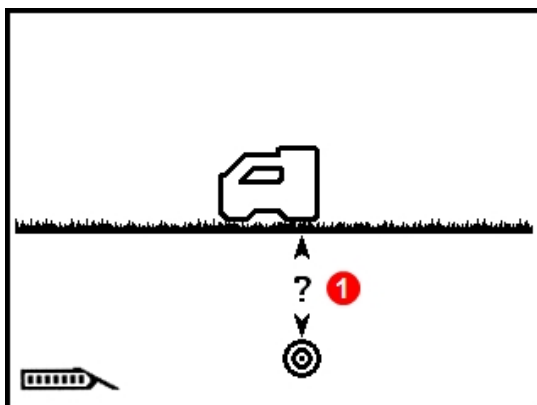

1. **Sélectionnez pour paramétrer la profondeur cible**

- Le premier chiffre est souligné. Cliquez pour sélectionner le chiffre suivant, ou maintenez brièvement pour changer la valeur.

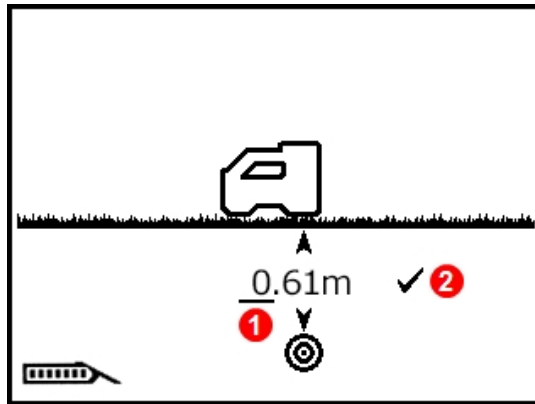

- Sélection actuelle
- Sélectionnez pour confirmer le paramètre

- Une fois sélectionnée, la valeur est encadrée. Cliquez pour faire défiler les valeurs numériques, puis maintenez brièvement pour sélectionner. Cliquez pour sélectionner les valeurs suivantes, et maintenez brièvement pour changer la valeur.
- Une fois que la profondeur cible est paramétrée correctement, sélectionnez la coche pour confirmer. Une coche apparaît brièvement à côté de l'icône du récepteur et le récepteur émet quatre bips pour confirmer que le guidage sur la cible est activé, avant de revenir à l'écran de localisation.

Si, en cliquant, vous dépassez la valeur souhaitée en mètres, continuez à cliquer pour atteindre la valeur maximum de 30 m, ou patientez simplement environ cinq secondes pour quitter sans enregistrer et recommencez.

Si en cliquant vous dépassez 99 cm dans le champ centimètres, la valeur dans le champ *m* augmentera automatiquement.

Pour conserver des relevés aussi précis que possible sur l'affichage à distance, ne paramétrez jamais la profondeur du guidage sur la cible sur une valeur dépassant de plus de 1 m la profondeur actuelle.

Positionnement du récepteur en tant que cible

Le paramétrage d'une profondeur cible sur le récepteur active le guidage sur la cible ; l'écran de localisation sur le récepteur affiche désormais la distance horizontale entre l'émetteur et le récepteur. L'affichage à distance sur l'appareil de forage passe automatiquement en Mode Guidage sur la cible ou Guidage à distance.

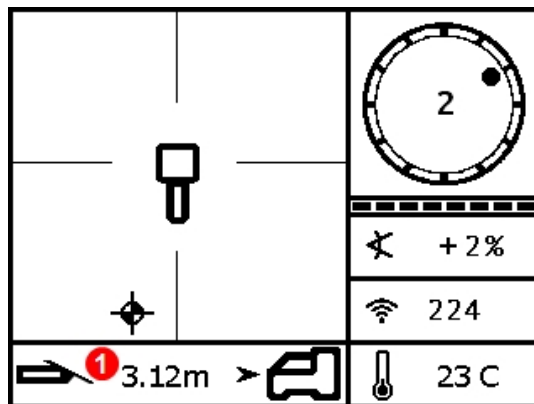

- Distance horizontale entre l'émetteur et le récepteur

Données de guidage à distance sur le récepteur

Assurez-vous que l'emplacement vers lequel vous souhaitez vous diriger au-dessous du récepteur est réalisable avec le rayon de courbure de la tige de forage et le produit que vous installez.

[Zone de guidage sur la cible possible](#)

Page 55

Placez le récepteur sur la trajectoire de forage souhaitée au-delà du point FLP, mais dans un rayon de 10,7 m de l'émetteur, l'extrémité arrière de celui-ci (bloc batterie) faisant face à l'emplacement actuel de l'émetteur. Positionnez le récepteur en sachant que le guidage sur la cible est étudié pour s'assurer que l'émetteur est perpendiculaire à l'arrière du récepteur une fois que la tête de forage atteint la cible, au-dessous du récepteur.

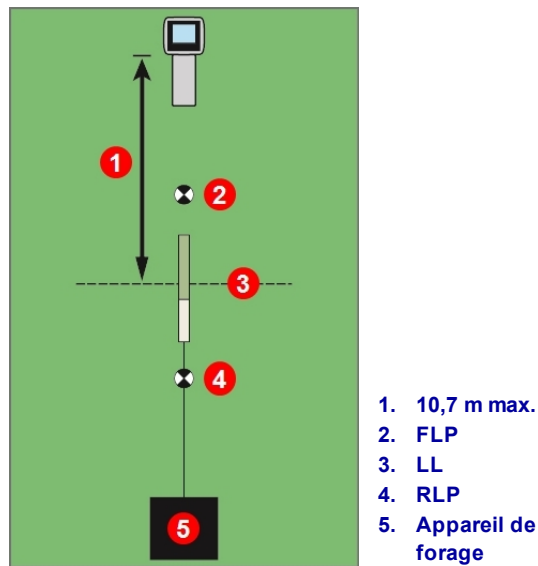

Positionnement du récepteur pour le Guidage sur la cible

Pour l'affichage à distance Falcon prenant en charge uniquement le guidage à distance, la distance maximale de 10,7 m par rapport à l'émetteur, illustrée ci-dessous, est en revanche limitée à la portée maximale de l'émetteur.

Guidage vers la cible avec l'affichage à distance

Reportez-vous au manuel de l'opérateur de votre affichage à distance pour plus de détails sur son écran Guidage sur la cible ou Guidage à distance. Les manuels sont conservés sur la clé USB accompagnant l'équipement, ou peuvent être consultés en ligne sur le site www.DigiTrak.com.

Guidage sur la cible dans les zones d'interférence



Les interférences peuvent provoquer des inexactitudes dans la mesure de la profondeur et le positionnement de la bille de localisation, ainsi que la perte de l'assiette longitudinale, de l'assiette latérale, ou de la direction de l'émetteur.

Dans les zones d'interférences passives et/ou actives, il est recommandé de surélever la position du récepteur par rapport au sol. Si vous soulevez le récepteur au-dessus du sol, ajustez la profondeur cible pour tenir compte de la hauteur de l'élévation.

Émetteur

Cette section décrit l'émetteur Falcon 15 pouces utilisé pour votre système. Consultez la liste des autres émetteurs compatibles du tableau de la rubrique [Exigences relatives à l'émetteur dans la tête de forage](#) page 63. Pour de plus amples détails sur l'émetteur DucTrak, rendez-vous sur notre site à l'adresse www.DigiTrak.com.

L'émetteur produit un champ magnétique qui est détecté par le récepteur Falcon. L'émetteur et le récepteur doivent avoir des numéros de désignation régionaux correspondants pour s'assurer qu'ils puissent communiquer et respecter les exigences opératoires en vigueur au niveau local. Le numéro de désignation régional de l'émetteur se trouve à l'intérieur de l'icône de globe terrestre  près du numéro de série. Avant l'utilisation, l'émetteur doit être couplé à, et étalonné avec le récepteur.

L'émetteur Falcon F2 à large bande mesure 38,1 cm de longueur et 3,2 cm de diamètre et donne des relevés d'assiette longitudinale par intervalles partant de 0,1 % ou 0,1° à l'horizontale et affiche l'assiette latérale sous forme de 12 positions d'horloge. L'émetteur diffuse dans neuf bandes regroupant des fréquences allant de 4,5 à 45,0 kHz.



1. Compartiment à batteries
2. Port infrarouge
3. Embout avant avec point de température et fente de repérage

Émetteur Falcon F2 15 pouces à large bande

L'étalonnage est nécessaire avant la première utilisation et avant d'utiliser un émetteur, un récepteur, une tête de forage ou une bande d'émetteur optimisée différent(e). L'étalonnage n'est toutefois pas nécessaire pour permuter d'une bande à l'autre sur un émetteur si elles sont déjà couplées et étalonnées.

[Étalonnage et portée hors sol](#)
(AGR)
Page 21

Vous trouverez un tableau détaillé des résolutions d'assiette longitudinale dans l'[Annexe A](#).



Peut-on utiliser d'autres émetteurs DigiTrak avec le système Falcon ?

Non. La technologie sur laquelle s'appuie le système Falcon pour utiliser plusieurs fréquences optimisées exige un émetteur à large bande Falcon F2 DigiTrak ou un émetteur DucTrak.

Peut-on utiliser des émetteurs DigiTrak qui ont été « reconstruits » par d'autres fabricants ?

DCI déconseille l'utilisation d'émetteurs ayant été « réparés » ou « reconstruits » pour une raison quelconque. Les techniciens non formés, le travail de mauvaise qualité et la réutilisation de composants électroniques usagés induisent des risques évitables pour votre projet qui surpassent de loin les économies apparemment réalisables à court terme. Les émetteurs Falcon DigiTrak incorporent des avancées récentes en termes d'architecture et de durabilité qui permettent d'anticiper une longévité bien supérieure en présence de conditions typiques.

Batteries et mise sous tension / hors tension

Émetteurs 15 pouces

Les émetteurs Falcon 15 pouces à large bande DigiTrak nécessitent deux batteries alcalines type C, ou une batterie lithium DCI SuperCell fournissant au maximum 3,6 V CC. Les batteries alcalines ont une autonomie maximale de 20 heures, contre 70 heures pour une batterie SuperCell.

Émetteurs 8 pouces

Les émetteurs Falcon 8 pouces à large bande DigiTrak nécessitent une seule batterie lithium 123 de 3 V. Insérez d'abord la borne positive. Cette batterie a une autonomie maximale de 12 heures.



N'utilisez jamais de batteries endommagées ou qui ne sont pas des batteries au lithium DCI. N'utilisez jamais deux batteries lithium type C fournissant une puissance combinée supérieure à 3,6 V CC.

Les batteries au lithium DCI SuperCell sont fabriquées suivant des spécifications militaires. L'utilisation de batteries endommagées ou de batteries au lithium de qualité inférieure peut endommager l'émetteur et/ou le boîtier et annuler la garantie.

Installation des batteries / Mise sous tension (15 pouces)

La mise sous tension des émetteurs DCI se fait automatiquement dès que les batteries et le couvercle de batterie sont correctement installés. Pour installer les batteries :

1. Pour enlever le couvercle de batterie sur l'émetteur, faites tourner dans le sens antihoraire en utilisant un grand tournevis plat, ou une pièce de monnaie.
2. Insérez la ou les batterie(s) dans l'émetteur avec les bornes positives en premier. Si vous utilisez deux batteries type C, placez le ressort de contact de la batterie fourni avec l'émetteur dans la position illustrée ci-dessous :

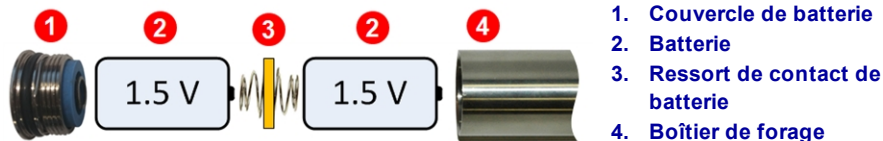

Installation de batteries type C avec ressort de contact de batterie

NE placez PAS le ressort de contact de la batterie à l'une des deux extrémités si vous utilisez une seule batterie SuperCell.

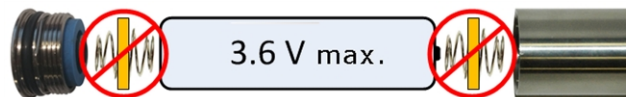

Tenir les émetteurs Falcon par le tube du compartiment à batteries en inox, pendant l'installation ou le retrait du couvercle de batterie. Tenir le tube en fibre de verre vert risque d'endommager le joint entre les deux éléments.

- Sélectionnez la fréquence de démarrage de l'émetteur en installant les batteries avec l'émetteur orienté vers le haut ou le bas :

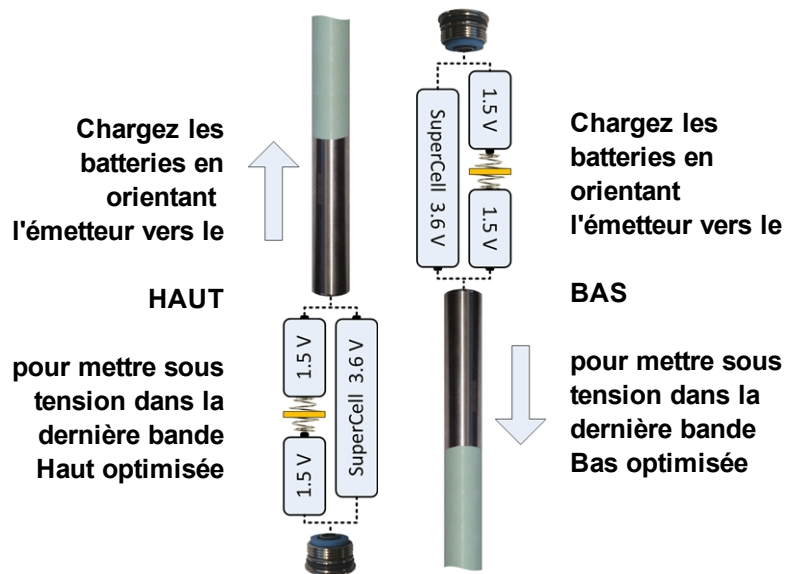

Sélection de la fréquence de démarrage de l'émetteur

Pour mettre sous tension l'émetteur dans la bande que vous avez utilisée la dernière fois, installez les batteries quand l'émetteur est à l'horizontale.

- Reposez le couvercle de batterie et maintenez cette orientation pendant 10 secondes au minimum. Veillez à ne pas trop serrer le couvercle en vissant.



Tant que le récepteur et l'émetteur ne sont pas couplés, le démarrage de l'**optimisateur de fréquences** ne modifiera pas les bandes de fréquences optimisées de l'émetteur. Une fois couplé, l'émetteur commence automatiquement à utiliser la nouvelle bande de fréquences optimisée. S'il y a deux nouvelles bandes, le système utilise par défaut en premier la bande Bas.

Puissance de la batterie d'émetteur

L'icône d'autonomie de la batterie , au bas de l'écran de profondeur du récepteur, montre l'autonomie restante dans le cas de batteries alcalines. Elle apparaît également en bas à gauche de l'écran de localisation pendant cinq minutes suivant la mise sous tension de l'émetteur. Tant que l'émetteur n'est pas installé dans un boîtier de forage et qu'il n'utilise donc pas un courant normal, ce relevé de puissance ne sera pas exact.



Dans le cas d'une batterie lithium (SuperCell et 123), étant donné que la puissance apparaît maximale tant qu'elle n'est pas quasiment épuisée, vous devez impérativement surveiller les temps d'utilisation.

Mise en garde relative à la consommation de courant de l'émetteur

Si les batteries sont faibles ou usagées, ou en cas d'utilisation d'un boîtier de forage incompatible, l'émetteur risque de consommer trop de courant ce qui réduirait la longévité des batteries. En cas de surconsommation de courant, un éclair s'affiche au-dessus de l'icône d'autonomie de la batterie dans l'écran de localisation. 

L'émetteur Falcon procède seulement à ce test de consommation de courant pendant les cinq minutes suivant la mise sous tension. L'émetteur doit être installé dans la tête de forage pour que le test soit valide. Selon le type de tête de forage et la disposition des fentes, la consommation de courant et la longévité de la batterie varieront.

Cette fonction n'est pas disponible sur les émetteurs 8 pouces.

Mode veille

Tous les émetteurs DigiTrak à batterie passeront en mode veille et cesseront d'émettre pour économiser la batterie s'ils ne sont pas utilisés pendant plus de 15 minutes. Pour « réveiller » l'émetteur, faites pivoter d'un demi-tour le train de forage ; l'émetteur ne se réveillera pas s'il atterrit dans la même assiette latérale qu'au passage en mode veille.

Une faible intensité continuera à être soutirée des batteries lorsque l'émetteur est en mode veille pour surveiller la position d'assiette latérale. Pour préserver leur autonomie, ne laissez pas les batteries dans l'émetteur alors que vous pouvez les enlever facilement. Enlevez systématiquement les batteries de l'émetteur (arrêt automatique) quand vous ne l'utilisez pas.

Le temps de veille n'est pas comptabilisé dans les heures de service enregistrées à des fins de garantie.



L'émetteur continuera à transmettre des données jusqu'à 10 secondes suivant la dépose des batteries. Après avoir enlevé les batteries, si vous souhaitez redémarrer l'émetteur dans une autre fréquence, attendez que les données ne s'affichent plus sur l'émetteur avant de réinstaller les batteries.

Les émetteurs DucTrak n'utilisent pas le mode veille.

Exigences relatives à l'émetteur dans la tête de forage

Pour maximiser la portée de l'émetteur et l'autonomie de la batterie, les fentes dans la tête de forage doivent avoir une longueur et une largeur minimum et être positionnées correctement. Les émetteurs DCI exigent un minimum de trois fentes en positions équidistantes sur la circonférence de la tête de forage, afin d'obtenir des conditions optimales d'émission du signal et une autonomie maximale de la batterie. Mesurez la longueur des fentes à l'intérieur de la tête de forage ; largeur minimum des fentes de 1,6 mm ($1/16$ pouces). Les émetteurs DCI s'adaptent aux corps de dimension standard mais, dans certains cas, il sera nécessaire d'utiliser un adaptateur pour le couvercle de batterie.

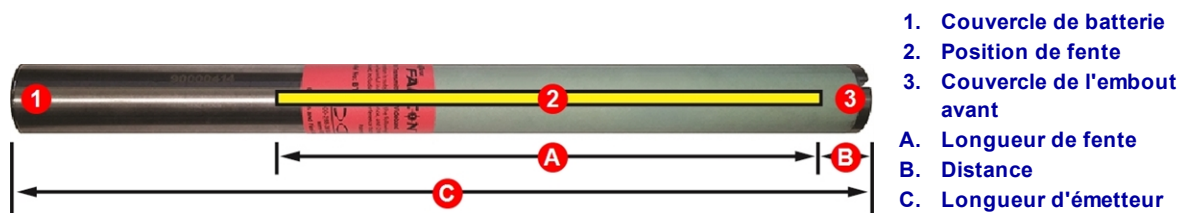

1. Couvercle de batterie
2. Position de fente
3. Couvercle de l'embout avant
- A. Longueur de fente
- B. Distance
- C. Longueur d'émetteur

	A minimum	B maximum	C
Emetteur Falcon F2 15 pouces	22,9 cm*	2,5 cm*	38,1 cm
Emetteur Falcon F2 8 pouces	10,2 cm	2,5 cm	20,3 cm

* Dimension idéale. La longueur standard DCI de fente de 21,6 cm (A) et la distance de 5,1 cm (B) restent acceptables.

L'émetteur doit s'ajuster sans jeu dans sa tête de forage. Il peut être nécessaire d'enrouler du chatterton ou des joints toriques autour de l'émetteur et/ou d'utiliser un adaptateur dans le cas de têtes de forage plus grandes. Pour de plus amples informations, veuillez contacter le service clientèle DCI.

La fente de repérage dans le couvercle d'embout avant de l'émetteur doit s'engager sur la goupille antiroulis (clavette) dans la tête de forage pour un alignement correct. Utilisez la compensation d'assiette latérale si la position 12 h de l'émetteur ne correspond pas à celle de la tête de forage.

[Menu compensation
d'assiette latérale](#)

Page 26

Utilisez exclusivement le couvercle de batterie fourni avec l'émetteur Falcon ; d'autres couvercles apparemment semblables risqueraient d'écraser les batteries ou de rallonger l'émetteur, ce qui l'empêcherait de rentrer dans un boîtier de forage standard.

État de température et indicateur de surchauffe

La plupart des émetteurs DigiTrak sont équipés d'un thermomètre numérique interne. La température est affichée en bas à droite sur les écrans du récepteur et de l'affichage à distance, à côté du symbole

température de l'émetteur . Les températures habituelles de forage vont de 16 °C à 40 °C. Vous devez arrêter le forage si la température dépasse 36 °C pour permettre le refroidissement.





Comme le thermomètre numérique est à l'intérieur de l'émetteur, les hausses de température résultant des conditions extérieures du forage ne seront transmises à l'émetteur qu'avec un certain retard. Réagir rapidement en cas de hausses de température, et permet de prévenir l'endommagement irréversible.

Si la température atteint 48 °C, l'icône de thermomètre se transforme pour signaler le danger lié à la température excessive de l'émetteur . Il doit être refroidi immédiatement, sinon il risque d'être endommagé.

Pour refroidir l'émetteur, stoppez le forage et remontez l'appareil de forage d'un mètre et/ou ajoutez plus de fluide de forage.

Tonalités d'alarme température de l'émetteur

Le récepteur Falcon et l'affichage à distance émettent diverses tonalités pour indiquer des hausses de température de l'émetteur :

icône	Température	Tonalités d'alarme
	En dessous de 16 °C	Aucune
	16 – 36 °C	Séquence de doubles bips (bip-bip) à chaque hausse de température de 4 °C.
	40 – 44 °C	Deux séquences de doubles bips (bip-bip, bip-bip) à chaque augmentation de température de 4 °C. Intervention requise pour refroidir l'émetteur.
	48 – 56 °C	Trois séquences de doubles bips (bip-bip, bip-bip, bip-bip) à chaque augmentation de température de 4 °C. Le refroidissement est essentiel pour éviter un dommage irréversible.
 <i>clignotant</i>	60 °C ou plus	Trois séquences de doubles bips toutes les 5 secondes sur l'affichage à distance, et toutes les 20 secondes sur le récepteur. L'alarme indique des conditions de forage dangereuses ; des dommages irréversibles ont pu déjà se produire au niveau de l'émetteur.
	104 °C	15 pouces – Aucune : l'indicateur de surchauffe de l'émetteur (point de température) devient noir.
	82 °C	8 pouces – Aucune : l'indicateur de surchauffe de l'émetteur (point de température) devient noir.

Indicateur de surchauffe de l'émetteur (point de température)

La plupart des émetteurs DigiTrak comportent un indicateur de surchauffe (point de température) sur le couvercle avant. Le point de température comporte un anneau jaune extérieur avec un point blanc de 3 mm ($\frac{1}{8}$ pouce) au centre.

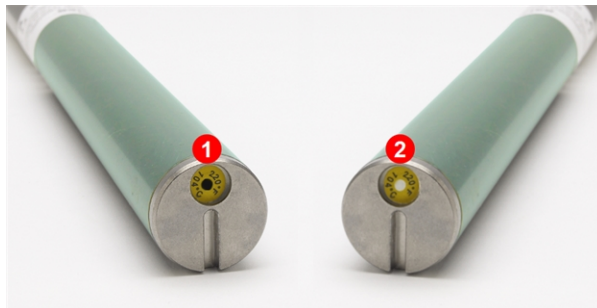

1. **Le point de température noir annule la garantie**
2. **Point de température normal**

Point de température de l'émetteur

Si le point de température devient argent ou gris, l'émetteur a été exposé à une chaleur importante, mais qui ne dépasse pas la spécification. Si le point de température devient noir, l'émetteur a été exposé à des températures trop élevées et ne peut plus être utilisé. La garantie DCI sera annulée pour tout émetteur ayant subi une surchauffe (point noir) ou dont le point de température a été enlevé.

Pour éviter de surchauffer l'émetteur, utilisez des techniques correctes de forage. Les terrains abrasifs, les buses bouchées, un débit de boue insuffisant et une boue mal mélangée sont autant de facteurs susceptibles de contribuer à la surchauffe d'un émetteur.

L'émetteur Falcon mémorise la température maximale, que vous pouvez afficher en utilisant la fonction Infos émetteur. Notez que le point indiquant la température externe peut surchauffer et virer au noir avant que la température *interne* n'atteigne la valeur maximale autorisée.

[Informations de l'émetteur](#)
Page 27

Compteur de garantie de l'émetteur

Le compteur servant au calcul du nombre d'heures de service à des fins de garantie peut être consulté à la rubrique [Informations de l'émetteur](#) de la page 29.

Les heures de service s'ajoutent en cas d'envoi de données par l'émetteur, pas lorsque l'émetteur est en mode Veille. Pour être couvert par la garantie de trois ans / 500 heures, l'émetteur doit être enregistré sur access.DigiTrak.com dans les 90 jours à compter de la date d'achat. Pour de plus amples informations, consulter la garantie à la fin de ce manuel.

Changer de bande de fréquences

Utilisez ces procédures pour permuter entre les deux bandes de fréquence optimisées, par exemple quand vous faites un [contrôle d'interférence](#) (page 23), ou un [test AGR](#) (page 1) dans les deux bandes alors que l'émetteur se trouve dans la tête de forage, avant de forer. Les deux bandes de fréquences optimisées restent mémorisées sur l'émetteur et sur le récepteur, même après un cycle de mise sous/hors tension.

[Batteries et mise sous tension / hors tension](#)
Page 61

Méthode d'inclinaison hors sol (pré-forage)

Ne faites pas tourner l'émetteur au-delà de deux positions d'horloge pendant cette procédure.

1. Placez l'émetteur sur une surface approximativement horizontale ($0\pm 10^\circ$) pendant au moins cinq secondes, le récepteur se trouvant à l'écran de localisation et les données de l'émetteur étant affichées.
2. Basculez l'émetteur vers le haut d'environ 65° (plus de 100 %, ou presque à la verticale).
3. Maintenez l'émetteur sans bouger pendant 10–18 secondes.
4. Remettez l'émetteur à l'horizontale dans les 10 secondes qui suivent.
5. Au bout de 10–18 secondes, toutes les données de l'émetteur disparaissent de l'écran du récepteur, indiquant ainsi que la fréquence de l'émetteur a changé.
6. Sélectionnez la nouvelle bande de fréquences sur le récepteur, dans le menu Options émetteur. La nouvelle bande s'affiche en haut du menu principal. Il faut parfois jusqu'à 30 secondes pour que l'émetteur commence à transmettre des données sur la nouvelle fréquence ; revenez dans l'écran de localisation et vérifiez que les données de l'émetteur sont affichées.



[Menu options de l'émetteur](#)
Page 27

Méthodes d'assiette latérale souterraines (pendant le forage)

La permutation d'une bande à l'autre sur l'émetteur Falcon F2 permet dans certains cas d'obtenir de meilleurs résultats s'il y a beaucoup d'interférences dans le tronçon du forage. Utilisez ces méthodes pour permuter d'une bande de fréquences à l'autre sur l'émetteur en cours de forage. Entraînez-vous à utiliser ces méthodes d'inclinaison latérale *avant* d'envoyer la tête de forage sous terre.

Modifier la fréquence 10-2-7

1. Veillez à ce que la fonction de compensation d'assiette latérale soit désactivée, les données d'assiette latérale étant affichées sur le récepteur. [Menu compensation d'assiette latérale](#)
Page 26
2. Placez l'émetteur à 10 h (± 1 position d'horloge) pendant 10–18 secondes.
3. Faites ensuite tourner l'émetteur dans le sens horaire pour le placer sur la position 2 heures (± 1 position d'horloge) en moins de 10 secondes et maintenez-le dans cette position pendant 10–18 secondes.
4. Faites tourner l'émetteur dans le sens horaire jusqu'à sa position 7 h (± 1 position d'horloge) dans les 10 secondes qui suivent.
5. Une fois que les données de l'émetteur ont disparu de l'écran du récepteur, la fréquence de l'émetteur a changé. Ceci prend environ 10-18 secondes.
6. Sélectionnez la nouvelle bande de fréquences sur le récepteur, dans le menu Options émetteur. La nouvelle bande s'affiche en haut du menu principal. Il faut parfois jusqu'à 30 secondes pour que l'émetteur commence à transmettre des données sur la nouvelle fréquence ; revenez dans l'écran de localisation et vérifiez que les données de l'émetteur sont affichées. [Menu options de l'émetteur](#)
Page 27
7. Ré-activez la compensation d'assiette latérale, si nécessaire.

Modifier la fréquence, séquence répétée d'assiette latérale (RRS3)

1. Maintenez une position d'horloge pendant au moins 40 secondes, pour réinitialiser les chronomètres.
2. Faites une marque sur le train de forage à titre de référence.
3. Faites tourner la marque de référence dans le sens horaire d'un tour complet (± 2 positions d'horloge) dans un délai de 0,5–30 secondes, puis patientez 10–20 secondes.
4. Répétez deux fois l'étape 3, pour avoir au total trois rotations (RRS3).
5. Après la troisième rotation, laissez le train de tiges reposer pendant 60 secondes ; passé ce délai, l'émetteur change de fréquence.
6. Sélectionnez la nouvelle bande de fréquences sur le récepteur, dans le menu Options émetteur. La nouvelle bande s'affiche en haut du menu principal. Il faut parfois jusqu'à 30 secondes pour que l'émetteur commence à transmettre des données sur la nouvelle fréquence ; revenez dans l'écran de localisation et vérifiez que les données de l'émetteur sont affichées. [Menu options de l'émetteur](#)
Page 27

Si une rotation n'est pas achevée dans le délai prescrit, ou si elle se poursuit sur plus d'un tour complet, le changement de fréquence de l'émetteur est annulé.











Après le changement de bande sur le récepteur, si un symbole de mise en garde  s'affiche dans l'indicateur d'assiette latérale, cela signifie que l'émetteur n'a pas encore été [étalonné](#) dans cette bande. Les données de localisation et d'assiette latérale/longitudinale seront correctes, mais les relevés de profondeur seront incorrects.

Annexe A : Spécifications système

Les données des tableaux de l'annexe sont basées sur les formats anglais de chiffres et de ponctuation.

Spécifications d'alimentation

Dispositif (numéro de modèle)	Tension de régime	Courant de régime
DigiTrak Falcon F2 (FAR2)	14,4 V 	300 mA max.
Chargeur de batterie NiMH SE DigiTrak (SBC)	Entrée 100–240 V CA Sortie 25 V  (nominal)	350 mA max. 700 mA max.
Bloc batterie NiMH SE DigiTrak (SBP)	14,4 V  (nominale)	2,0 hA 29 Wh max
Chargeur de batterie F Series DigiTrak (FBC)	Entrée 10–28 V  Sortie 19,2 V 	5,0 A max 1,8 A max
Bloc batterie ion-lithium F Series DigiTrak (FBP)	14,4 V  (nominale)	4,5 Ah 65 Wh max
Émetteur DigiTrak (BTW)	1,2–4,2 V 	1,75 A max
Émetteur DigiTrak (BTS)	1,2–4,2 V 	0,4 A max

Spécifications environnementales

Dispositif	Humidité relative	Température de fonctionnement
Récepteur Falcon F2 DigiTrak (FAR2) et affichage compact Falcon (FCD) avec bloc batterie NiMH avec bloc batterie lithium	<90 %	-10 – 65 °C -20 – 60 °C
Affichage à distance Aurora DigiTrak (AF8/AF10)	<90 %	-20 – 60 °C
Émetteur DigiTrak (BTW)	<100 %	-20 – 104 °C
Émetteur DigiTrak (BTS)	<100 %	-20 – 82 °C
Chargeur de batterie NiMH SE DigiTrak (SBC)	<90 %	0 – 40 °C
Bloc batterie NiMH SE DigiTrak (SBP)	<99 %, < 10 °C <95 %, 10 – 35 °C <75 %, 35 – 65 °C	-10 – 65 °C
Chargeur de batterie F Series DigiTrak (FBC)	<99 %, 0 – 10 °C <95 %, 10 – 35 °C	0 – 35 °C
Bloc batterie ion-lithium F Series DigiTrak (FBP)	<99 %, < 10 °C <95 %, 10 – 35 °C <75 %, 35 – 60 °C	-20 – 60 °C

Altitude de service du système : valeur nominale jusqu'à 2000 m.

Exigences concernant le stockage et le transport

Température

La température de stockage et de transport doit être maintenue dans une plage comprise entre -40 et 65 °C.

Emballage

Transportez l'équipement dans sa mallette de transport d'origine, ou dans un emballage suffisamment solide pour empêcher qu'il ne subisse des chocs mécaniques pendant le transport.

Agréé pour le transport par véhicule, par bateau et par avion.

Les batteries SuperCell sont des batteries au lithium métal réglementées couvertes par la directive UN3090 et les batteries F Series FBP sont des batteries au lithium-ion réglementées par les directives UN3480 et UN3481. Les batteries au lithium sont considérées comme des marchandises dangereuses diverses de Classe 9 par le règlement de l'IATA (International Air Transportation Association) ; le règlement de l'IATA et les règlements applicables au transport terrestre 49 CFR 172 et 174 s'appliquent. Ces batteries doivent être emballées et expédiées exclusivement par un personnel formé et dûment qualifié. Ne jamais expédier des batteries endommagées.

Élimination de l'équipement et de la batterie















Ce symbole figurant sur l'équipement indique qu'il ne faut pas le jeter avec les ordures ménagères. Il vous incombe en effet d'éliminer ce type d'équipement en l'amenant à un site de récupération désigné pour le recyclage des batteries/piles ou d'appareils électriques et électroniques. Si le matériel contient une substance interdite, l'étiquette indiquera le polluant (Cd = cadmium ; Hg = mercure ; Pb = plomb) à côté de ce symbole. Avant de recycler les batteries, assurez-vous qu'elles sont déchargées ou que les bornes sont recouvertes d'un ruban adhésif pour éviter les courts-circuits. La collecte séparée et le recyclage de votre matériel usagé au moment de l'élimination permettront de conserver les ressources naturelles et de veiller à un recyclage en bonne et due forme, qui protège la santé humaine et l'environnement. Pour plus d'informations sur les sites où vous pouvez déposer votre matériel usagé à recycler, veuillez contacter les autorités municipales, votre service d'élimination des déchets ménagers ou le lieu d'achat du matériel.











Résolution de l'assiette longitudinale de l'émetteur

La résolution de l'assiette longitudinale de l'émetteur baisse au fur et à mesure que la pente augmente.

Inclinaison en ± %	Inclinaison en ± degrés	Résolution en %
0 – 3%	0 – 1.7°	0.1%
3 – 9%	1.7 – 5.1°	0.2%
9 – 30%	5.1 – 16.7°	0.5%
30 – 50%	16.7 – 26.6°	2.0%
50 – 90%	26.6 – 42.0°	5.0%

Annexe B : Symboles à l'écran du récepteur

Symbole	Description
A	Signal atténué – Indique que l'atténuation du signal est en cours du fait de la présence d'interférences excessives ou lors de la localisation à une distance de 1 m de l'émetteur. Le récepteur atténue automatiquement le signal de l'émetteur en cas de localisation à faible profondeur, afin de réduire l'intensité excessive du signal. Ceci est signalé par la lettre A qui s'affiche en bas à gauche des résultats de l'optimisateur de fréquences (page 15) ou en bas à gauche de l' indicateur d'assiette latérale (page 34) dans l'écran de localisation. L'atténuation en cours de localisation est normale quand on se trouve à proximité de l'émetteur ; l'atténuation en cours d'étalonnage ou d'optimisation de fréquences avertit de la nécessité de déplacer l'émetteur vers un emplacement où les interférences seront réduites. Le récepteur ne s'étalonnera pas si la valeur d'intensité du signal clignote, indiquant la présence de très fortes interférences. <i>Page 21</i>
	Signal d'étalonnage, élevé – S'affiche si l'étalonnage a échoué, souvent du fait que l'émetteur est trop proche du récepteur. <i>Page 23</i>
	Signal d'étalonnage, faible – S'affiche si l'étalonnage a échoué, souvent parce que l'émetteur n'est pas sous tension ou s'il est réglé sur une bande de fréquences différente (Haut ou Bas) de celle du récepteur. <i>Page 23</i>
	Erreur d'atténuation à l'étalonnage – S'affiche suite à l'échec de l'étalonnage. Si l'atténuation fonctionne mais les interférences sont modérées, le système procédera quand même à l'étalonnage ; cependant, il est recommandé de se déplacer vers un emplacement moins bruyant, où l'atténuation ne sera pas en cours. Si l'intensité du signal sur l'écran de localisation clignote en , ceci indique de très fortes interférences, auquel cas l'étalonnage échouera. <i>Page 22</i>
	icône de globe terrestre – S'affiche dans l'écran de démarrage du récepteur, le numéro figurant à l'intérieur (non illustré ici) désigne la région, qui doit correspondre à celle figurant sur le compartiment de la batterie de l'émetteur. <i>Page 6</i>
	Niveau du sol – Représente le sol pour la fonction HAG et les mesures de profondeur. <i>Page 35</i>
	Ligne de localisation – La ligne de localisation (LL) s'affiche toujours à la perpendiculaire de l'émetteur. La ligne de localisation (LL) se trouve entre les points d'alignement avant et arrière, uniquement après qu'un point de référence (voir ci-dessous) ait été obtenu. Peut également inclure l'angle de lacet de l'émetteur, exprimé en degrés. <i>Page 34</i>
	Bille de localisation/cible – Représente les points d'alignement avant et arrière (FLP et RLP). Lorsque la ligne de localisation apparaît, la bille de localisation deviendra un cercle plein (bille) représentant le point d'alignement approximatif. <i>Page 33</i>
	icône localisation (le récepteur) – Représente une vue d'en haut du récepteur. Le carré en haut de cet icône est la « case » dans les expressions suivantes : localisation <i>Ball-in-the-box</i> (bille dans la case) et localisation <i>Line-in-the-box</i> (ligne dans la case). <i>Page 33</i>
	Mode Max – Le mode Max est activé lorsque l'opérateur appuie sur la gâchette plus de 5 secondes en prenant un relevé de profondeur. <i>Page 35</i>
	Chronomètre mode Max – Fournit une indication visuelle du fait que le mode Max est activé (gâchette maintenue). Remplace le mesureur de mise à jour d'assiette latérale/longitudinale. <i>Page 35</i>
	Assiette longitudinale supposée zéro – Indique que comme des données d'assiette longitudinale ne sont pas disponibles actuellement, on la suppose égale à zéro pour la profondeur, la profondeur précalculée et les calculs AGR (portée hors sol). <i>Page 34</i>
	Puissance de la batterie du récepteur – Représente l'autonomie restante de la batterie du récepteur. S'affiche au-dessus du menu principal. Quand l'autonomie de la batterie est faible, l'icône clignote dans l'écran de localisation. <i>Page 13</i>

Symbole	Description
	 Icône récepteur – Indique la position du récepteur par rapport au sol pour la fonction hauteur hors sol (HAG), les mesures de profondeur, l'et la fonction Guidage sur la cible. <i>Page 34</i>
R	 Verrouillage de référence – Indique qu'un signal de référence a été obtenu pour afficher la ligne de localisation. S'affiche en haut de l'écran de localisation. <i>Page 46</i>
RO	 Compensation d'assiette latérale – Indique que la compensation d'assiette latérale est activée. S'affiche en bas à droite de l'indicateur d'assiette latérale. <i>Page 26</i>
	 Mesureur de mise à jour d'assiette latérale/longitudinale – Indique la qualité de réception des données provenant de l'émetteur (en particulier le débit binaire). Une barre pleine correspond à un signal optimal. Si la barre n'est pas pleine, cela signifie que le récepteur se trouve dans une zone d'interférences, ou qu'on approche de la limite de portée de l'émetteur, par rapport aux interférences. <i>Page 33</i>
	 Puissance de la batterie d'émetteur / tête de forage – Indique l'autonomie restante de la batterie d'émetteur quand des batteries alcalines sont utilisées. Utilisée aussi pour représenter la position de la tête de forage par rapport au récepteur dans l'écran profondeur. Apparaît en bas à gauche de l'écran de localisation pendant 5 minutes, ainsi que sur les écrans de profondeur. <i>Page 35</i>
	 Canal télémétrie – Le canal utilisé pour communiquer avec l'affichage à distance sur l'installation de forage. Sélectionnez le canal offrant la meilleure performance. Pour désactiver la télémétrie, sélectionnez le canal 0. <i>Page 30</i>
	 Mise en garde, surconsommation de courant de l'émetteur – Indique une surconsommation de courant de l'émetteur, pour cause éventuellement de batteries faibles ou d'utilisation d'un boîtier de forage incompatible. <i>Page 34</i>
	 Assiette longitudinale de l'émetteur – Le nombre affiché en regard de cet icône sur l'écran de localisation indique l'angle d'assiette longitudinale de l'émetteur. C'est également l'icône du menu Paramétrages, qui sert à modifier les unités d'angle d'assiette longitudinale (pourcentage ou degrés). <i>Page 33</i>
	 Indicateur d'assiette latérale de l'émetteur – Indique la position d'assiette latérale de l'émetteur. La valeur d'assiette latérale s'affiche au centre du cadran. Lorsque la compensation d'assiette latérale est activée, les lettres « RO » apparaissent en bas à droite et l'indicateur rond plein se transforme en cercle. <i>Page 33</i>
	 Intensité du signal de l'émetteur – Le nombre affiché en regard de cet icône sur l'écran de localisation indique l'intensité du signal de l'émetteur. En cas d'échec d'un étalonnage, une flèche vers le haut ou vers le bas avec cette icône indique respectivement que l'intensité du signal est trop élevée ou trop faible. L'intensité maximale du signal est d'environ 1285. <i>Page 33</i>
	 Température de l'émetteur – Le chiffre jouxtant cette icône indique la température de l'émetteur. Une flèche vers le haut ou le bas identifie la tendance depuis le dernier relevé. L'icône affichera de la vapeur et clignotera lorsque la température de l'émetteur atteint un niveau dangereux et qu'il faut le refroidir immédiatement ; sinon il risque d'être endommagé. <i>Page 64</i>
	 Invite à cliquer sur la gâchette – Apparaît sur les écrans d'étalonnage pour indiquer que l'on doit cliquer sur la gâchette. Si cet écran reste affiché au-delà du délai autorisé, l'écran AGR s'ouvre automatiquement. <i>Page 22</i>
	 Mise en garde – Symbole d'erreur indiquant l'échec d'un self-test ou la nécessité d'étalonner le récepteur sur l'une des bandes de l'émetteur ou les deux. <i>Page 34</i>

Annexe C : Profondeur estimée et profondeur réelle, et décalage avant / arrière

Les données des tableaux de l'annexe sont basées sur les formats anglais de chiffres et de ponctuation.

Que se passe-t-il si l'émetteur est sur une pente raide et à grande profondeur ?

Les signaux émis par l'émetteur sont des signaux elliptiques ou lignes de flux. Les lignes de flux indiquent la position de l'émetteur. Lorsque l'émetteur est à l'horizontale par rapport au sol, vous constaterez que la ligne de localisation (LL) se trouve juste au-dessus de l'émetteur, que la profondeur affichée sur le récepteur est la profondeur réelle, et que les points d'alignement (FLP et RLP) sont à égale distance de l'émetteur. La ligne de localisation LL se trouve à l'intersection du sol et de la composante horizontale du champ de flux, et les points d'alignement FLP et RLP se trouvent à l'intersection de la composante verticale du flux avec le sol. Certaines composantes horizontales et verticales sont identifiées par de courtes lignes jaunes comme indiqué ci-dessous.

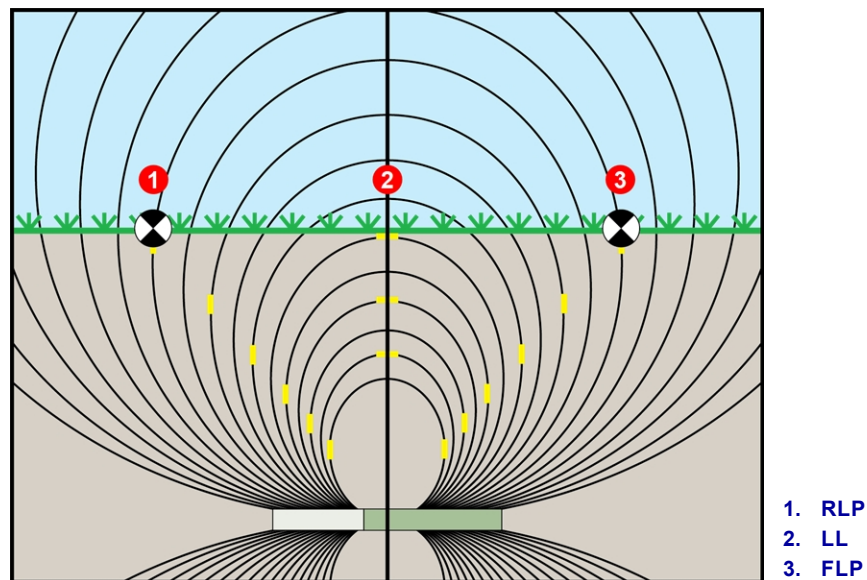

Vue latérale du champ de flux et géométrie des points FLP, RLP, et LL

En raison de la forme du champ des signaux de l'émetteur, lorsque son assiette longitudinale est supérieure à $\pm 10\%$ ($\pm 5,7^\circ$) et s'il se trouve à une profondeur de 4,6 m ou plus, la ligne de localisation se trouvera à une certaine distance devant ou derrière la position réelle de l'émetteur. Dans ce cas, la profondeur affichée sur le récepteur devient ce que l'on appelle la profondeur estimée. La distance à laquelle se trouve l'émetteur devant ou derrière la ligne de localisation est appelée le décalage avant/arrière.

On doit tenir compte de la profondeur estimée et du décalage avant/arrière lorsque l'émetteur se trouve sur une pente raide et/ou en profondeur. Voir le [Tableau C1](#) et le [Tableau C2](#) pour déterminer la profondeur réelle et le décalage avant / arrière lorsque vous connaissez la profondeur affichée (estimée) et l'assiette longitudinale de l'émetteur.

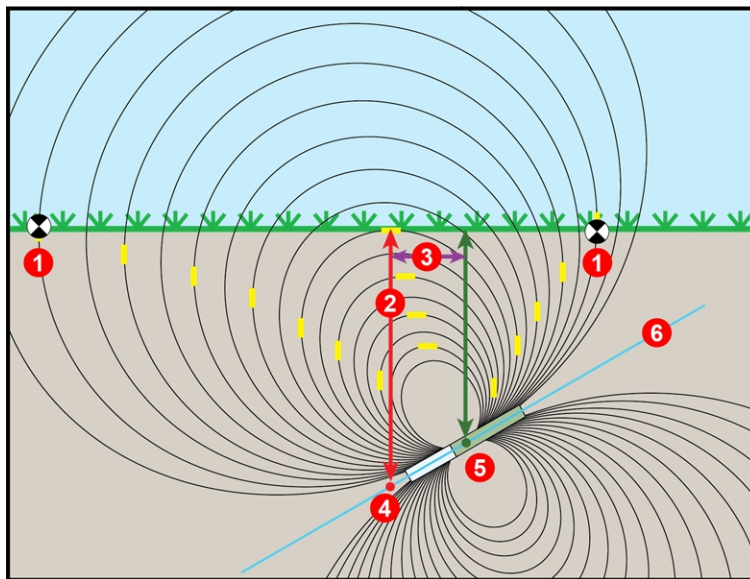

1. LP
2. LL
3. Décalage avant/arrière
4. Profondeur estimée
5. Profondeur réelle
6. 30% (17°) assiette longitudinale

Vue latérale de la profondeur réelle en fonction du décalage avant/arrière lorsque l'émetteur est sur une pente raide et en profondeur

La figure ci-dessus montre un émetteur positionné dans le train de tiges de forage, pour illustrer le forage avec une assiette longitudinale positive ou négative ; l'assiette longitudinale est positive si vous forez de la gauche vers la droite, et elle est négative si vous forez de la droite vers la gauche. Le champ des signaux de l'émetteur est aussi incliné longitudinalement au même angle que l'émetteur. La ligne de localisation (LL), à laquelle la profondeur est mesurée, est la composante horizontale des lignes de flux du champ des signaux de l'émetteur. Donc, la ligne de localisation LL se trouve à l'endroit où les lignes de flux sont horizontales, ces lignes étant représentées par de courtes lignes jaunes horizontales ci-dessus.

La figure montre aussi les points d'alignement (FLP et RLP). Ces points sont placés sur les composantes verticales du champ des signaux, et sont représentés par de courtes lignes jaunes verticales ci-dessus. Le FLP et le RLP ne sont pas équidistants par rapport à la LL lorsque l'émetteur est incliné longitudinalement. Là encore, cette situation nécessite une compensation pour la profondeur estimée et le décalage avant/arrière.

Utilisez les tableaux ci-dessous pour trouver :

- **la profondeur réelle** basée sur le relevé de profondeur du récepteur (profondeur estimée) et l'assiette longitudinale de l'émetteur – [Tableau C1](#)
- **le décalage avant/arrière** basé sur le relevé de profondeur du récepteur (profondeur estimée) et l'assiette longitudinale de l'émetteur – [Tableau C2](#)
- **la profondeur estimée** que vous verrez sur le récepteur pendant le forage si vous connaissez la profondeur requise (profondeur réelle) de votre installation – [Tableau C3](#)
- **les facteurs de conversion** pour déterminer la profondeur estimée à partir de la profondeur réelle, ou la profondeur réelle à partir de la profondeur estimée correspondant à diverses assiettes longitudinales de l'émetteur – [Tableau C4](#)

Ces calculs « d'inclinaison et de profondeur » pour la profondeur estimée sont importants si vous utilisez un plan de forage ciblant des profondeurs spécifiques pour les forages à forte inclinaison et grande profondeur.

Assiette longitudinale → Profondeur affichée ↓	±10% (5.7°)	±20% (11°)	±30% (17°)	±40% (22°)	±50% (27°)	±60% (31°)	±75% (37°)	±90% (42°)	±100% (45°)
1.52 m	1.52 m	1.50 m	1.45 m	1.37 m	1.32 m	1.27 m	1.17 m	1.07 m	0.76 m
3.05 m	3.02 m	2.97 m	2.87 m	2.77 m	2.64 m	2.51 m	2.31 m	2.13 m	1.52 m
4.57 m	4.55 m	4.47 m	4.32 m	4.14 m	3.96 m	3.78 m	3.48 m	3.20 m	2.29 m
6.10 m	6.07 m	5.94 m	5.74 m	5.51 m	5.28 m	5.03 m	4.65 m	4.27 m	3.05 m
7.62 m	7.59 m	7.44 m	7.19 m	6.91 m	6.60 m	6.30 m	5.79 m	5.33 m	3.81 m
9.14 m	9.09 m	8.92 m	8.61 m	8.28 m	7.92 m	7.54 m	6.96 m	6.40 m	4.57 m
10.67 m	10.62 m	10.41 m	10.08 m	9.65 m	9.25 m	8.81 m	8.13 m	7.47 m	5.33 m
12.19 m	12.14 m	11.89 m	11.51 m	11.02 m	10.57 m	10.06 m	9.27 m	8.53 m	6.10 m
13.72 m	13.64 m	13.39 m	12.93 m	12.42 m	11.89 m	11.33 m	10.44 m	9.63 m	6.86 m
15.24 m	15.16 m	14.86 m	14.38 m	13.79 m	13.21 m	12.57 m	11.61 m	10.69 m	7.62 m

Tableau C1 : Détermination de la profondeur réelle à partir de la profondeur (estimée) affichée et de l'assiette longitudinale

Utilisez les valeurs de profondeur estimées/affichées dans la première colonne et les assiettes longitudinales de l'émetteur figurant sur la première ligne pour déterminer la profondeur réelle.

Assiette longitudinale → Profondeur affichée ↓	±10% (5.7°)	±20% (11°)	±30% (17°)	±40% (22°)	±50% (27°)	±60% (31°)	±75% (37°)	±90% (42°)	±100% (45°)
1.52 m	0.10 m	0.20 m	0.28 m	0.38 m	0.48 m	0.53 m	0.64 m	0.74 m	0.76 m
3.05 m	0.20 m	0.41 m	0.58 m	0.76 m	0.94 m	1.07 m	1.27 m	1.45 m	1.52 m
4.57 m	0.30 m	0.61 m	0.89 m	1.14 m	1.40 m	1.63 m	1.91 m	2.16 m	2.29 m
6.10 m	0.41 m	0.79 m	1.17 m	1.52 m	1.85 m	2.16 m	2.54 m	2.90 m	3.05 m
7.62 m	0.51 m	0.99 m	1.47 m	1.91 m	2.31 m	2.69 m	3.18 m	3.61 m	3.81 m
9.14 m	0.61 m	1.19 m	1.78 m	2.29 m	2.79 m	3.23 m	3.81 m	4.32 m	4.57 m
10.67 m	0.71 m	1.40 m	2.06 m	2.67 m	3.25 m	3.78 m	4.47 m	5.05 m	5.33 m
12.19 m	0.81 m	0.69 m	2.36 m	3.05 m	3.71 m	4.32 m	5.11 m	5.77 m	6.10 m
13.72 m	0.91 m	1.80 m	2.64 m	3.45 m	4.17 m	4.85 m	5.74 m	6.48 m	6.86 m
15.24 m	1.02 m	2.01 m	2.84 m	3.84 m	4.65 m	5.38 m	6.38 m	7.21 m	7.62 m

Tableau C2 : Détermination du décalage avant / arrière à partir de la profondeur (estimée) affichée et de l'assiette longitudinale

Utilisez les valeurs de profondeur estimées / affichées dans la première colonne et les assiettes longitudinales de l'émetteur figurant sur la première ligne pour déterminer les valeurs de décalage avant / arrière.

Assiette longitudinale → Profondeur Réelle ↓	±10% (5.7°)	±20% (11°)	±30% (17°)	±40% (22°)	±50% (27°)	±60% (31°)	±75% (37°)	±90% (42°)	±100% (45°)
1.52 m	1.52 m	1.57 m	1.60 m	1.68 m	1.73 m	1.80 m	1.91 m	1.98 m	2.29 m
3.05 m	3.07 m	3.12 m	3.23 m	3.33 m	3.45 m	3.58 m	3.78 m	3.96 m	4.57 m
4.57 m	4.60 m	4.70 m	4.83 m	5.00 m	5.18 m	5.38 m	5.66 m	5.94 m	6.86 m
6.10 m	6.12 m	6.25 m	6.45 m	6.68 m	6.91 m	7.16 m	7.54 m	7.92 m	9.14 m
7.62 m	7.67 m	7.82 m	8.05 m	8.36 m	8.64 m	8.97 m	9.45 m	9.91 m	11.43 m
9.14 m	9.19 m	9.37 m	9.68 m	10.01 m	10.36 m	10.74 m	11.33 m	11.89 m	13.72 m
10.67 m	10.72 m	10.95 m	11.28 m	11.68 m	11.18 m	12.55 m	13.21 m	13.87 m	16.00 m
12.19 m	12.24 m	12.50 m	12.88 m	13.36 m	13.82 m	14.33 m	15.11 m	15.85 m	18.29 m
13.72 m	13.79 m	14.07 m	14.50 m	15.01 m	15.54 m	15.90 m	16.99 m	17.83 m	11.43 m
15.24 m	15.32 m	15.62 m	16.10 m	16.69 m	17.27 m	17.91 m	18.87 m	19.79 m	22.86 m

Tableau C3 : Détermination de la profondeur estimée à partir de la profondeur réelle et de l'assiette longitudinale

Utilisez les valeurs de profondeur réelle dans la première colonne et les assiettes longitudinales d'émetteur sur la première ligne pour déterminer les valeurs de profondeur estimée.

Assiette longitudinale →	±10% (5.7°)	±20% (11°)	±30% (17°)	±40% (22°)	±50% (27°)	±60% (31°)	±75% (37°)	±90% (42°)
De la profondeur réelle à la profondeur estimée	1.005	1.025	1.06	1.105	1.155	1.212	1.314	1.426
De la profondeur estimée à la profondeur réelle	0.995	0.975	0.943	0.905	0.866	0.825	0.761	0.701

Tableau C4 : Facteurs de conversion pour calculer la profondeur estimée exacte ou la profondeur réelle

Le Tableau C4 vous permet de calculer la profondeur estimée exacte, ainsi que la profondeur réelle, en utilisant un multiplicateur (facteur de conversion) à différentes assiettes longitudinales de l'émetteur.

Par exemple, si la profondeur requise (réelle) est 7,32 m et vous voulez que le relevé de profondeur estimée du récepteur soit à une assiette longitudinale de 30 % (17°), sélectionnez sur la première ligne des facteurs de conversion la valeur correspondante pour une assiette longitudinale de 30 %, à savoir 1,06. Multipliez cette valeur par la profondeur requise de 7,32. Le résultat - 7,75 m - devrait être le relevé de profondeur estimée du récepteur à la ligne de localisation.

En utilisant la profondeur estimée affichée sur votre récepteur, vous pouvez calculer la profondeur réelle de l'émetteur en utilisant la deuxième ligne de facteurs de conversion. Par exemple, si l'assiette longitudinale est de 30 % et le relevé de profondeur estimée 7,32 m, multipliez la profondeur 7,32 par le facteur de conversion 0,943. Le résultat obtenu - 6,90 m - est la profondeur réelle de l'émetteur.

Appendix D: Calculs de la profondeur basés sur la distance entre FLP et RLP

Les données des tableaux de l'annexe sont basées sur les formats anglais de chiffres et de ponctuation.

Si vous connaissez l'assiette longitudinale de l'émetteur, les positions du point d'alignement avant (FLP) et du point d'alignement arrière (RLP), et si le sol est horizontal, vous pouvez quand même estimer la profondeur de l'émetteur, même lorsque l'information de profondeur affichée sur le récepteur n'est plus fiable.

Pour estimer la profondeur de l'émetteur, mesurez d'abord la distance entre le FLP et le RLP. L'assiette longitudinale de l'émetteur doit également être connue de manière fiable. En utilisant le tableau d'estimation de profondeur ci-dessous, déterminez le diviseur correspondant le mieux à l'assiette longitudinale de l'émetteur. Utilisez alors la formule suivante pour estimer la profondeur :

$$\text{Profondeur} = \text{Distance entre les points FLP et RLP} / \text{Diviseur}$$

Par exemple, si l'assiette longitudinale de l'émetteur est 34 % (ou 18,8°), la valeur de diviseur correspondante (d'après le tableau) est 1,50. Dans cet exemple, la distance entre les points FLP et RLP est de 3,5 m. La profondeur serait :

$$\text{Profondeur} = 3,5 \text{ m} / 1,50 = 2,34 \text{ m}$$

Assiette longitudinale (% / °)	Diviseur	Assiette longitudinale (% / °)	Diviseur	Assiette longitudinale (% / °)	Diviseur
0 / 0.0	1.41	34 / 18.8	1.50	68 / 34.2	1.74
2 / 1.1	1.41	36 / 19.8	1.51	70 / 35.0	1.76
4 / 2.3	1.42	38 / 20.8	1.52	72 / 35.8	1.78
6 / 3.4	1.42	40 / 21.8	1.54	74 / 36.5	1.80
8 / 4.6	1.42	42 / 22.8	1.55	76 / 37.2	1.82
10 / 5.7	1.42	44 / 23.7	1.56	78 / 38.0	1.84
12 / 6.8	1.43	46 / 24.7	1.57	80 / 38.7	1.85
14 / 8.0	1.43	48 / 25.6	1.59	82 / 39.4	1.87
16 / 9.1	1.43	50 / 26.6	1.60	84 / 40.0	1.89
18 / 10.2	1.44	52 / 27.5	1.62	86 / 40.7	1.91
20 / 11.3	1.45	54 / 28.4	1.63	88 / 41.3	1.93
22 / 11.9	1.45	56 / 29.2	1.64	90 / 42.0	1.96
24 / 13.5	1.46	58 / 30.1	1.66	92 / 42.6	1.98
26 / 14.6	1.47	60 / 31.0	1.68	94 / 43.2	2.00
28 / 15.6	1.48	62 / 31.8	1.69	96 / 43.8	2.02
30 / 16.7	1.48	64 / 32.6	1.71	98 / 44.4	2.04
32 / 17.7	1.49	66 / 33.4	1.73	100 / 45.0	2.06

Tableau d'évaluation de la profondeur

Annexe E : Tableaux aide-mémoire

Augmentation de la profondeur en centimètres par tige de 3 mètres

Pourcentage	Augmentation de profondeur	Pourcentage	Augmentation de profondeur
1	2 cm	28	81 cm
2	5 cm	29	84 cm
3	10 cm	30	86 cm
4	13 cm	31	91 cm
5	15 cm	32	94 cm
6	18 cm	33	97 cm
7	20 cm	34	99 cm
8	25 cm	35	102 cm
9	28 cm	36	104 cm
10	30 cm	37	107 cm
11	33 cm	38	109 cm
12	36 cm	39	112 cm
13	38 cm	40	114 cm
14	43 cm	41	117 cm
15	46 cm	42	117 cm
16	48 cm	43	119 cm
17	51 cm	44	122 cm
18	53 cm	45	124 cm
19	56 cm	46	127 cm
20	61 cm	47	130 cm
21	64 cm	50	137 cm
22	66 cm	55	147 cm
23	69 cm	60	157 cm
24	71 cm	70	175 cm
25	74 cm	80	191 cm
26	76 cm	90	203 cm
27	79 cm	100	216 cm

Augmentation de la profondeur en centimètres par tige de 4,6 mètres

Pourcentage	Augmentation de profondeur	Pourcentage	Augmentation de profondeur
1	5 cm	28	124 cm
2	10 cm	29	127 cm
3	13 cm	30	132 cm
4	18 cm	31	135 cm
5	23 cm	32	140 cm
6	28 cm	33	142 cm
7	33 cm	34	147 cm
8	36 cm	35	150 cm
9	41 cm	36	155 cm
10	46 cm	37	157 cm
11	51 cm	38	163 cm
12	53 cm	39	165 cm
13	58 cm	40	170 cm
14	64 cm	41	173 cm
15	69 cm	42	178 cm
16	71 cm	43	180 cm
17	76 cm	44	183 cm
18	81 cm	45	188 cm
19	86 cm	46	191 cm
20	89 cm	47	196 cm
21	94 cm	50	203 cm
22	99 cm	55	221 cm
23	102 cm	60	236 cm
24	107 cm	70	262 cm
25	112 cm	80	284 cm
26	114 cm	90	305 cm
27	119 cm	100	323 cm

Garantie standard DCI

DCI s'engage à réparer ou remplacer tout produit ne fonctionnant pas conformément aux spécifications publiées par DCI à la date d'expédition, suite à un défaut de pièce ou de main-d'œuvre constaté pendant la période de validité de la garantie afférente au produit concerné et dans les limites des conditions ci-dessous.

Catégorie	Période de garantie
Émetteurs Falcon (15 et 19 pouces)	Trois ans à compter de la date d'achat ou 500 heures de service, période expirant à la première de ces deux échéances.
Tous les autres émetteurs	Quatre-vingt-dix jours à compter de la date d'achat
Récepteurs, affichages à distance, chargeurs de batteries et batteries rechargeables	Un an à compter de la date d'achat
Logiciel*	Un an à compter de la date d'achat
Autres accessoires	Quatre-vingt-dix jours à compter de la date d'achat
Entretien / réparation	Quatre-vingt-dix jours à compter de la date de réparation

* S'agissant des logiciels et au lieu de la garantie décrite ci-dessus, DCI s'engage soit à mettre à jour les logiciels défectueux afin d'en restaurer la conformité matérielle aux spécifications publiées par DCI relativement au logiciel concerné ou à rembourser le prix d'achat dudit logiciel.

Conditions de la garantie

- La période de garantie de trois ans / 500 heures accordée pour un émetteur Falcon dépend de l'enregistrement de l'achat auprès de DCI dans les 90 jours à compter de la date d'achat de l'émetteur. *Tout émetteur n'ayant pas fait l'objet d'un enregistrement par le client dans ces délais, n'est couvert que pendant 90 jours à compter de la date d'achat du produit.*
- La garantie afférente à un émetteur **de rechange** sous garantie, reprend la couverture d'origine du ou des émetteurs soumis dans le cadre de la garantie. Autrement dit, l'émetteur remplaçant un émetteur Falcon acheté il y a un an et utilisé pendant 250 heures, fait l'objet d'une couverture sous garantie additionnelle de deux ans ou 250 heures de service, expirant à la première de ces deux échéances.
- Le terme « heures de service » utilisé dans les conditions de garantie afférentes à l'émetteur Falcon correspond aux heures d'exécution, telles que les comptabilise le compteur interne des émetteurs Falcon.
- En cas d'envoi sous garantie justifié, le choix de la solution accordée (réparation ou remplacement du produit défectueux, par exemple ou en cas de logiciel défectueux, sa mise à jour ou son remboursement), est à la seule discrétion de DCI. DCI se réserve le droit de réparer ses produits avec des pièces de rechange renouvelées.
- Les garanties ci-dessus ne sont valables que pour les produits neufs, achetés directement auprès de DCI ou d'un revendeur DCI agréé.
- La décision quant à la validité de la garantie par rapport à un produit soumis à des fins de remplacement appartient exclusivement à DCI.

Exclusions

- Les émetteurs qui ont dépassé la température maximale, comme indiqué par le système.
- Défauts ou dommages résultant d'un mauvais usage, d'un usage abusif, d'une installation incorrecte, de conditions de stockage ou de transport incorrectes, d'une négligence, d'un accident, d'un incendie ou d'une inondation, de l'utilisation de fusibles incorrects, d'un contact avec de hautes tensions ou des substances nocives, de l'utilisation de pièces n'ayant pas été fabriquées ou fournies par DCI, d'une utilisation contraire aux instructions du mode d'emploi, d'une utilisation autre que l'usage auquel le produit a été destiné ou de tout autre événement indépendant de la volonté de DCI.
- Tout émetteur utilisé en association avec un boîtier inadapté ou tout dommage subi par un émetteur suite à son installation incorrecte dans un boîtier ou à sa sortie du boîtier.
- Dommages subis pendant le trajet de retour à DCI.

Toutes modification, ouverture, réparation ou tentative de réparation d'un produit, au même titre que la manipulation frauduleuse ou le retrait d'un numéro de série, d'une étiquette ou de toute autre marque d'identification du produit, annuleraient la garantie.

DCI ne garantit pas que les données générées par les systèmes de guidage / localisation de forage directionnel horizontal sont exactes ou complètes. L'exactitude ou le caractère complet de ce type de données peut être affecté par divers facteurs, dont (entre autres) des interférences actives ou passives et d'autres conditions ayant trait à l'environnement, un problème d'étalonnage, une mauvaise utilisation de l'appareil ou d'autres facteurs. DCI ne garantit pas non plus l'exactitude ou le caractère complet des données générées par une source externe, ou dérivées de données générées par une source externe, pouvant s'afficher sur un appareil DCI, dont (entre autres) les données en provenance d'une installation de forage directionnel horizontal, et décline toute responsabilité à ce sujet.

DCI se réserve le droit de modifier et d'améliorer ses produits de temps à autre. Rien n'oblige DCI à mettre à niveau les produits fabriqués antérieurement, afin d'y incorporer ces éventuelles modifications et améliorations.

CE QUI PRÉCÈDE CONSTITUE LA SEULE GARANTIE AFFÉRENTE AUX PRODUITS DCI (AUTRE QUE LA GARANTIE PROLONGÉE DE 5 ANS / 750 HEURES DES ÉMETTEURS FALCON 15 / 19 pouces). DCI DÉCLINE TOUTES LES AUTRES GARANTIES, EXPRESSES OU IMPLICITES, Y COMPRIS, SANS S'Y LIMITER, LES GARANTIES IMPLICITES DE QUALITÉ MARCHANDE ET D'APTITUDE À UN EMPLOI PARTICULIER, LA GARANTIE IMPLICITE DE NON-CONTREFAÇON, AINSI QUE LES GARANTIES S'INFÉRANT DES MODALITÉS D'EXÉCUTION, DES MODALITÉS DE NÉGOCIATIONS OU DE L'USAGE COMMERCIAL DONT TOUTES SONT REJETÉES PAR LA PRÉSENTE.

DCI, de même que toute autre personne ayant participé à la création, à la production, à la vente ou à la livraison du Produit DCI (« partenaires »), ne pourra, en aucun cas, être tenue pour responsable de dommages quels qu'ils soient, provenant de la mauvaise utilisation ou de l'incapacité d'utiliser le Produit DCI, y compris, sans s'y limiter, les dommages indirects, exceptionnels, fortuits ou immatériels, ou de toute couverture de la perte d'informations, de profit, de chiffre d'affaires ou d'utilisation ayant pour cause une réclamation pour inobservation de la garantie, rupture de contrat, négligence, responsabilité stricte ou toute autre raison juridique, même si DCI a été avisée de la possibilité de tels dommages. La responsabilité de DCI ou de ses partenaires est strictement limitée au prix d'achat du produit, toutes circonstances confondues.

Cette garantie n'est ni cessible ni transférable. Cette garantie constitue le seul contrat entre DCI et l'acheteur du produit. Elle ne peut être étendue ou modifiée que par écrit, par DCI.

Démonstrations de produits

Le personnel de DCI pourra se rendre sur un chantier pour montrer les principes de base de l'utilisation des produits DCI, leurs caractéristiques et leurs avantages. Le personnel de DCI est présent sur le chantier uniquement pour faire la démonstration d'un produit DCI. DCI NE FOURNIT PAS de services de localisation, ni aucun autre service de consultation ou de sous-traitance. DCI n'est pas obligée de former l'utilisateur ou une autre personne et n'assume aucune responsabilité au niveau des travaux de localisation ou autres travaux réalisés sur un chantier en présence de personnel de DCI ou sur un chantier sur lequel se trouve du matériel de DCI.

Traductions

Ce document pourra être une traduction d'un document original en langue anglaise, qui a pour seul but d'aider l'utilisateur du produit. En cas de divergence de sens ou d'interprétation entre la traduction et la version originale en langue anglaise, la version anglaise fera foi. Vous trouverez une copie du document original en anglais sur www.DigiTrak.com. Sous le lien **Service & Support** (Service & Soutien), sélectionner **Documentation** et sélectionner le menu **Manuals** (Manuels).